

Audi Náskok vďaka technike



Q5

Cenník
Audi Q5 SUV
Audi SQ5 SUV
Audi Q5 Sportback
Audi SQ5 Sportback



Základný model

Audi Q5 SUV

Audi Q5 sa prezentuje ako svalnaté SUV s širokým, vysoko umiestneným Singleframe a novoproporciovanou kapotou motora. Obklopujú ho veľké bočné nasávania vzduchu a novovytvorené svetlomety.

Predná časť:

- ▶ LED svetlomety
- ▶ Matný čierny chladič

Bočná časť:

- ▶ Kolesá, 10-lúčové, 8,0 J x 18, pneumatiky 235/60 R 18
- ▶ Kryt vonkajších zrkadiel v farbe karosérie

Zadná časť:

- ▶ LED zadné svetlá
- ▶ Difúzor čierny matný štruktúrovaný

Interiér:

- ▶ Sedadlá vpredu športové s poťahom sedadiel koža/umelá koža
- ▶ Obklad interiéru - matný brúsený hliník, strieborný
- ▶ Balík ambientného osvetlenia plus

Poznámka: Obrázky kolies sa líšia od obsahu série
Ďalšie prvky sériovej výbavy sú súčasťou cenníka.



Audi Q5 SUV - benzín

Motor	Prevodovka	Valce Objem motora v cm ³	Výkon maximálny v kW (PS)	Krútiaci moment maximálny v Nm pri min	Q5 EUR vrát. 23% DPH
TFSI	S tronic 7 stupňový	4 1.984	150 (204)	340/2.000	55.900,- 45.447,15 GUBAZG
TFSI quattro	S tronic 7 stupňový	4 1.984	150 (204)	340/2.000	57.210,- 46.512,20 GUBAZY

Audi Q5 SUV - nafta

TDI quattro	S tronic 7 stupňový	4 1.968	150 (204)	400/1.750	57.9400,- 47.105,69 GUBAUY
-------------	------------------------	------------	-----------	-----------	---

Základný model

Audi SQ5 SUV

Audi SQ5 sa prezentuje so športovým a progresívnym vzhľadom, ktorý mu dodáva silný charakter SUV. Prvky v hliníkovej optike podčiarkujú jeho športovosť.

Predná časť:

- ▶ S-chladič čierny titánový matný a rám nasávania vzduchu v matnej striebornej chromovej optike

Bočná časť:

- ▶ Disky Alu 5-dvojité Y-lúče, grafitovo sivá, lesklo sústružená, pneu 255/45 R20
- ▶ Kryty vonkajších zrkadiel v chrómovom vyhotovení

Zdaná časť:

- ▶ LED zadné svetlomety pro
- ▶ Difúzor čierny matný štruktúrovaný

Interiér:

- ▶ Interiér S so športovými sedadlami v kombinácii mikrovlákno Dinamica/koža
- ▶ Obklad interiéru - matný brúsený hliník s lineárnym razením, antracit
- ▶ Balík ambientného osvetlenia plus

Poznámka: Obrázky kolies sa líšia od obsahu série
Ďalšie prvky sériovej výbavy sú súčasťou cenníka.



Audi SQ5 SUV TFSI

Motor	Prevodovka	Valce Objem motora v cm ³	Výkon maximálny v kW (PS)	Krútiaci moment maximálny v Nm pri min	Q5 EUR vrát. 23% DPH
TFSI quattro	S tronic 7 stupňový	6 2.995	270 (367)	550/1.700	82.320,- 66.926,83 GUBSSY

Základný model

Audi Q5 Sportback

Audi Q5 Sportback sa prezentuje ako dynamické SUV s širokým, vysoko umiestneným Singleframe a novoproporcionovanou kapotou motora. Obklopujú ho veľké bočné nasávania vzduchu a novovytvorené svetlomety.

Predná časť:

- ▶ LED svetlomety
- ▶ Matný čierny chladič
- ▶ Predný nárazník advanced, vo farbe sivá scandinaviu

Bočná časť:

- ▶ Kolesá, 5-ramenné Twist 8,0 J x 18, pneumatiky 235/60 R 18
- ▶ Kryt vonkajších zrkadiel v farbe karosérie

Zadná časť:

- ▶ LED zadné svetlá
- ▶ Difúzor v matnej selenitovo striebornej farbe

Interiér:

- ▶ Sedadlá vpredu športové s poťahom sedadiel koža/umelá koža
- ▶ Obklad interiéru - matný brúsený hliník, strieborný
- ▶ Balík ambientného osvetlenia plus



Poznámka: Obrázky kolies sa líšia od obsahu série
Ďalšie prvky sériovej výbavy sú súčasťou cenníka.

Audi Q5 SUV - benzín

Motor	Prevodovka	Valce Objem motora v cm ³	Výkon maximálny v kW (PS)	Krútiaci moment maximálny v Nm pri min	Q5 EUR vrát. 23% DPH
TFSI	S tronic 7 stupňový	4 1.984	150 (204)	340/2.000	57.770,- 46.967,48 GUBAZG
TFSI quattro	S tronic 7 stupňový	4 1.984	150 (204)	340/2.000	59.340,- 48.243,90 GUBAZY

Audi Q5 SUV - nafta

TDI quattro	S tronic 7 stupňový	4 1.968	150 (204)	400/1.750	60.120,- 48.878,05 GUBAUY
-------------	------------------------	------------	-----------	-----------	--

Základný model

Audi SQ5 SUV

Audi SQ5 Sportback sa prezentuje so športovým a progresívnym vzhľadom, ktorý mu dodáva silný charakter SUV.

Predná časť:

- ▶ S-chladič čierny titánový matný a rám nasávania vzduchu v matnej striebornej chromovej optike

Bočná časť:

- ▶ Disky Alu 5-dvojité Y-lúče, grafitovo sivá, lesklo sústružená, pneu 255/45 R20
- ▶ Kryty vonkajších zrkadiel v chrómovom vyhotovení

Zdaná časť:

- ▶ LED zadné svetlomety pro
- ▶ Difúzor čierny matný štruktúrovaný

Interiér:

- ▶ Interiér S so športovými sedadlami v kombinácii mikrovlákno Dinamica/koža
- ▶ Obklad interiéru - matný brúsený hliník s lineárnym razením, antracit
- ▶ Balík ambientného osvetlenia plus



Poznámka: Obrázky kolies sa líšia od obsahu série
Ďalšie prvky sériovej výbavy sú súčasťou cenníka.

Audi SQ5 SUV TFSI

Motor	Prevodovka	Valce Objem motora v cm ³	Výkon maximálny v kW (PS)	Krútiaci moment maximálny v Nm pri min	Q5 EUR vrát. 23% DPH
TFSI quattro	S tronic 7 stupňový	6 2.995	270 (367)	550/1.700	83.830,- 68.154,47 GUBSSY

Audi Q5 SUV edition one

edition one čierna

Výbava edition one obsahuje:

- ▶ Tmavé ozdobné lišty okolo okien s akcentami v horčíkovo sivej farbe
- ▶ Audi kruhy vpredu a vzadu v antracitovo sivej farbe
- ▶ Strešné nosiče v čiernej farbe
- ▶ Lemy koncoviek výfuku, tmavé chrómované
- ▶ Kontrastný lak, Mythonos čierna, metalíza

Upozornenie: k balíku edition one je nutné objednať viacero ďalších príplatkových výbav



edition one sivá

Výbava edition one obsahuje:

- ▶ Tmavé ozdobné lišty okolo okien s akcentami v horčíkovo sivej farbe
- ▶ Audi kruhy vpredu a vzadu v antracitovo sivej farbe
- ▶ Strešné nosiče v čiernej farbe
- ▶ Lemy koncoviek výfuku, tmavé chrómované
- ▶ Celolakovaná karoséria

Upozornenie: k balíku edition one je nutné objednať viacero ďalších príplatkových výbav



Technologické balíky

		Objednávací kód	EUR vrát. 23 % DPH EUR bez DPH	Q5 SUV	Q5 Sportback	SQ5 SUV	SQ5 Sportback
Balík Tech	<p>Tech ponúka atraktívne funkcie, ktoré zvyšujú pohodlie a digitálne siete. Počas jazdy vás podporujú vybrané asistenčné systémy.</p> <p>Obsahuje:</p> <ul style="list-style-type: none"> ▶ LED svetlomety plus ▶ Zadné LED svetlá pro ▶ 3-zónová luxusná automatická klimatizácia ▶ Adaptívny tempomat ▶ Parkovací systém plus so zobrazením vzdialenosti ▶ Cúvacia kamera ▶ Asistent diaľkových svetiel ▶ Komfortný balík s vonkajšími spätnými zrkadlami, elektricky nastaviteľnými, vyhrievanými a sklopnými s automatickým stmievaním na oboch stranách a projekčným svetlom vo vonkajších zrkadlách ▶ vnútorné zrkadlo, automaticky stmavené 	PQ1	3.477,- 2.826,83	●	●	-	-
Balík Tech plus	<p>Obsahuje obsah balíka Tech (SQ5 sériovo):</p> <ul style="list-style-type: none"> ▶ Zadné LED svetlá pro ▶ 3-zónová luxusná automatická klimatizácia ▶ Adaptívny tempomat ▶ Parkovací systém plus so zobrazením vzdialenosti ▶ Komfortný balík plus s vonkajšími spätnými zrkadlami, elektricky nastaviteľnými, vyhrievanými a sklopnými, obojstranne automaticky stmievacími projekčné svetlo vo vonkajších zrkadlách ▶ vnútorné zrkadlo, automaticky stmavené <p>Navyše výbavu:</p> <ul style="list-style-type: none"> ▶ Matrix LED svetlomety ▶ Systém čistenia svetlometov ▶ 360 stupňovú kameru ▶ Side asist a výstraha pri vstupovaní, zadný priečny asistent a zadný odbočovací asistent ▶ Proaktívna ochrana cestujúcich vpredu, na boku a vzadu ▶ Varovanie pred opustením jazdného pruhu s núdzovým asistentom ▶ Bočné airbagy, predné a zadné so systémom hlavových airbagov a interakčným airbagom vpredu ▶ Displej MMI pred spolujazdcom 	PQ2	5.417,- 4.404,07 2.822,- 2.294,31	●	●	-	-

		Objednávaci kód	EUR vrát. 23% DPH EUR bez DPH	Q5 SUV	Q5 Sportback	SQ5 SUV	SQ5 Sportback
Balík Tech pro	Obsahuje obsah balíka Tech (SQ5 sériovo): <ul style="list-style-type: none"> ▶ 3-zónová luxusná automatická klimatizácia ▶ Adaptívny tempomat ▶ Parkovací systém plus so zobrazením vzdialenosti ▶ Komfortný balík plus s vonkajšími spätnými zrkadlami, elektricky nastaviteľnými, vyhrievanými a sklopnými, obojstranne automaticky stmievacími projekčné svetlo vo vonkajších zrkadlách ▶ Vnútorne zrkadlo, automaticky stmavené Navyše výbavu balíka Tech plus: <ul style="list-style-type: none"> ▶ Matrix LED svetlomety ▶ Digitálne svetelné podpisy ▶ 360 stupňová kamera ▶ Side assist a výstraha pri vystupovaní, zadný priečny asistent a zadný odbočovací asistent ▶ Proaktívna ochrana cestujúcich vpredu, na boku a vzadu ▶ Varovanie pred opustením jazdného pruhu s núdzovým asistentom ▶ Bočné airbagy, predné a zadné so systémom hlavových airbagov a interakčným airbagom, predné ▶ Dispej MMI pred spolujazdcom Navyše výbavu balíka Tech pro: <ul style="list-style-type: none"> ▶ Digitálne zadné svetlá OLED ▶ Diaľkové otváranie brány ▶ El. nastavenie volantu ▶ Vyhrievanie volantu ▶ Vyhrievanie sedadiel vpredu aj vzadu 	PQ3	7.047,- 5.729,27	●	●	-	-
			4.871,- 3.960,16	-	-	●	●

Exteriérové balíky

Advanced exteriér





advanced exteriér obsahuje:

► Nárazníky, masku chladiča a difúzor vo farbe scandium sivá ako aj vsadením v difúzore v matnej selenitovo striebornej farbe

Upozornenie: iba v kombinácii s celolakovanou karosériou alebo kontrastným lakovaním.

Objednávaci kód	EUR vrát. 23% DPH EUR bez	Q5 SUV	Q5 Sportback	SQ5 SUV	SQ5 Sportback
PY1	807,- 656,10	●	○	-	-

● = Príplatková výbava ○ = Sériova výbava - = nemožnosť objednať.

	Objednávací kód	EUR vrát. 23 % DPH EUR bez	Q5 SUV	Q5 Sportback	SQ5 SUV	SQ5 Sportback
<p>S line exteriér</p>  <p>Predná časť:</p> <ul style="list-style-type: none"> ▶ Nárazník S line ▶ Mriežka chladiča v čiernej farbe ▶ Rám prívodov vzduchu v chrómovom vzhľade matný antracit <p>Bočná časť:</p> <ul style="list-style-type: none"> ▶ Rozšírená prahová lišta v čiernej farbe <p>Zadná časť:</p> <ul style="list-style-type: none"> ▶ Nárazník S line <p>S-difúzor v čiernej farbe</p> <ul style="list-style-type: none"> ▶ Vložka difúzora v matnom antracitovom chrómovom vzhľade <p>Upozornenie: nutnosť objednať dodatočnú výbavu (disky a pod.)</p>  	PY2	1.470,- 1.195,12	●	-	-	-
		666,- 541,46	-	●	-	-

	Objednávací kód	EUR vrát. 23 % DPH EUR bez	Q5 SUV	Q5 Sportback	SQ5 SUV	SQ5 Sportback
--	-----------------	----------------------------------	--------	--------------	---------	---------------

Optipaket čierny

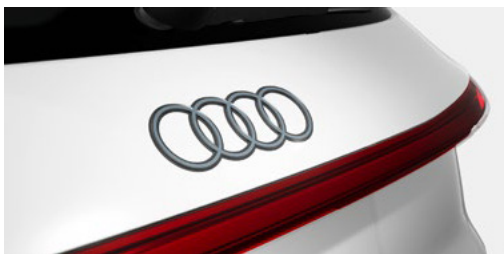









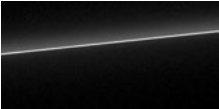

Optipaket čierny obsahuje:

- ▶ Ozdobné lišty a doplnky na okná, tmavé s krúžkami Audi, vpredu a vzadu v antracitovo sivej farbe
- ▶ Strešné nosiče, čierne lemy koncoviek výfuku, tmavé pochrómované

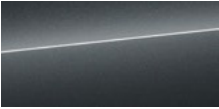
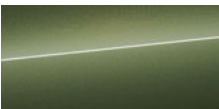
Upozornenie: iba v kombinácii s PY2.



PAH	923,- 750,41	●	●	●	●
-----	-----------------	---	---	---	---

Lakovanie

	EUR vrát. 23% DPH EUR bez	Q5 SUV	Q5 Sportback	SQ5 SUV	SQ5 Sportback
Sériové lakovanie  ▶ Biela Arkona (Z9Z9)	bez príplatku	●	●	●	●
Metalické lakovanie <div style="display: flex; justify-content: space-between;"> <div style="width: 23%;">  ▶ Biela Gletcher (ZY2Y) </div> <div style="width: 23%;">  ▶ Čierna Mythos (0E0E) </div> <div style="width: 23%;">  ▶ Modrá Navarra (2D2D) </div> </div> <div style="display: flex; justify-content: space-between; margin-top: 10px;"> <div style="width: 23%;">  ▶ Sivá Tambora (N7N7) </div> <div style="width: 23%;">  ▶ Zelená Distrikt (M4M4) </div> <div style="width: 23%;">  ▶ Modrá Ultra (6I6I) Iba v kombinácii s PY2 </div> </div> <div style="display: flex; justify-content: space-between; margin-top: 10px;"> <div style="width: 23%;">  ▶ Zlatá Sakhir (Z2Z2) Iba v kombinácii s PY2 </div> <div style="width: 23%;">  ▶ Červená Grenadine (S5S5) </div> </div> <div style="display: flex; justify-content: space-between; margin-top: 10px;"> <div style="width: 23%;">  ▶ Strieborná Florett (L5L5) Nie v kombinácii s PY2 </div> </div>	1.096,- 891,06 1.613,- 1.311,39 1.096,- 891,06	●	●	●	●
Perleťové lakovanie  ▶ Šedá Daytona (GY6Y) Iba v kombinácii s PY2	1.096,- 891,06	●	●	●	●
Individuálne lakovanie Audi exclusive (Q0Q0) 	5.649,- 4.592,69	●	●	●	●

16

Strešné systémy

	Objednávaci kód	EUR vrát. 23 % DPH EUR bez DPH	Q5 SUV	Q5 Sportback	SQ5 SUV	SQ5 Sportback
Celolakovaná karoséria 	FB4	404,- 328,46	●	●	●	●
Celolakovaná karoséria - sivá Tambora, metalíza	Y4T	404,- 328,46	●	●	●	●
Kontrastné lakovanie 	FB5	bez príplatku	●	○	○	○

● = Príplatková výbava ○ = Sériova výbava - = nemožnosť objednať.





Disky kolies

		Objednávaci kód	EUR vrát. 23% DPH EUR bez DPH	Q5 SUV	Q5 Sportback	SQ5 SUV	SQ5 Sportback
	Disky z ľahkých zliatin, 10-lúčové, 8.0Jx18, pneu 235/60 R18	40Y	bez príplatku	○	●	-	-
	Disky, 5-ramenné, Twist dizajn, 8.0Jx18, pneu 235/60 R18	45Q	bez príplatku	●	○	-	-
	Disky 10-ramenné aero, 8.0Jx18, pneu 235/60 R18	41I	115,- 93,50	●	●	-	-
	Disky 5-dvojitéch lúčov, 8Jx19, pneu 235/55 R19	C5S	923,- 750,41	●	●	-	-
	Disky z ľahkých zliatin, 5-dvojlúčové, grafitovo sivé, lesklo sústružené, 8.0Jx19, pneu 235/55 R19	40Z	1.153,- 937,40	●	●	-	-

● = Príplatková výbava ○ = Sériova výbava - = nemožnosť objednať.

		Objednávaci kód	EUR vrát. 23% DPH EUR bez DPH	Q5 SUV	Q5 Sportback	SQ5 SUV	SQ5 Sportback
	Disky 10-ramenné aero, grafitovo sivé, lesklo sústružené, 8Jx19, pneu 235/55 R19	C6H	1.268,- 1.030,89	●	●	-	-
	Disky Alu 5-dvojité Y-lúče, grafitovo sivé, lesklo sústružené, pneu 255/45 R20	CB2	2.190,- 1.780,49	●	●	-	-
	Disky 5-ramenné, 8Jx20, pneu 255/45 R20	48P	1.800,- 1.499,17 bez príplatku	●	●	-	-
	Disky Audi Sport, 5-dvojlúčové, čierna metalíza, 8.0Jx20, pneu 255/45 R20	U19	2.697,- 2.192,68 506,- 411,38	●	●	-	-
	Disky Audi Sport, 5-dvojlúčové, čierna metalíza, lesklo sústružené, 8Jx20, pneu 255/45 R20	CC6	2.812,- 2.286,18 622,- 505,69	●	●	-	-

● = Príplatková výbava ○ = Sériova výbava - = nemožnosť objednať.

		Objednávací kód	EUR vrát. 23 % DPH EUR bez DPH	Q5 SUV	Q5 Sportback	SQ5 SUV	SQ5 Sportback
	Disky Audi Sport, 5-dvojité lúčov, hodvábne matne šedé, lesklo sústružené, 8,0Jx20, pneu 255/45 R20	F80	2.812,- 2.286,18 622,- 505,69	●	●	-	-
	Disky Audi Sport, 5-dvojité Y lúčov, hodvábne matne šedé, lesklo sústružené, 8,5Jx21, pneu 255/40 R21	53D	3.734,- 3.035,78 1.544,- 1.255,29	●	●	-	-
	Disky Audi Sport, 5-ramenné, Split dizajn, čierna metalíza, lesklo sústružené, 8,5Jx21, pneu 255/40 R21	56T	3.734,- 3.035,78 1.544,- 1.255,29	●	●	-	-
	Disky Audi Sport, viaclúčové S, čierna metalíza, lesklo sústružené, 8,5Jx21, pneu 255/40 R21	53A	4.081,- 3.317,89 1.890,- 1.536,59	●	●	-	-
	Disky Audi Sport, viaclúčové S, čierna metalíza, matné neodýmové zlaté, lesklo sústružené, 8,5Jx21, pneu 255/40 R21	53B	4.195,- 3.410,57 2.005,- 1.630,08	●	●	-	-



● = Príplatková výbava ○ = Sériová výbava - = nemožnosť objednať.

Príslušenstvo

		Objednávaci kód	EUR vrát. 23% DPH EUR bez DPH	Q5 SUV	Q5 Sportback	SQ5 SUV	SQ5 Sportback
Pneumatiky, 255/40 R21 102Y XL s optimalizovaným výkonom		HJ6	231,- 187,80	●	●	●	●
Pneumatiky, 255/45 R20 105W XL run-flat		H5L	231,- 187,80	●	●	-	-
	bez príplatku		-	-	-	●	●
Pneumatiky, 255/45 R20 105W XL, s nízkym valivým odporom		H65	bez príplatku	●	-	●	-
Pneumatiky, 235/55 R19 105W run-flat		HQ1	231,- 187,80	●	-	●	-
Bezpečnostné skrutky kolies				○	○	○	○
Lepiaca sada	Tesniaci prostriedok na pneumatiky a 12-voltový kompresor možno použiť na dočasnú opravu pneumatiky vo vozidlách bez plnohodnotného rezervného kolesa alebo kolesa run-flat v prípade defektu. Na ďalšie cestovanie je povolená maximálna rýchlosť 80 km/h.			○	○	○	○
Kontrola tlaku v pneumatikách				○	○	○	○
Rozšírená kontrola tlaku v pneumatikách	Počas jazdy snímače tlaku v pneumatikách sledujú nastavený tlak vzduchu kolies. Počas jazdy sa v systéme MMI zobrazuje stav tlakov a teplôt vzduchu jednotlivých kolies.	7K3	345,- 280,49	●	●	●	●

Svetlá

		Objednávaci kód	EUR vrát. 23% DPH EUR bez DPH	Q5 SUV	Q5 Sportback	SQ5 SUV	SQ5 Sportback
LED predné svetlomety 	LED svetlomety obsahujú nasledujúce funkcie: <ul style="list-style-type: none"> ▶ Stretávacie svetlá ▶ Diaľkové svetlá ▶ Svetlá pre denné svietenie ▶ Polohové svetlo ▶ Odbočovacie svetlo 			○	○	-	-
LED predné svetlomety plus 	LED svetlomety plus obsahujú nasledujúce funkcie: <ul style="list-style-type: none"> ▶ Vizualne vylepšené/digitálne denné svetlá ▶ Stretávacie svetlá ▶ Diaľkové svetlá ▶ Polohové svetlo ▶ Odbočovacie svetlo ▶ Svetlo do každého počasia (na zníženie oslnenia pri zhoršenej viditeľnosti a na osvetlenie manévrovací priestor pri cúvaní) ▶ Svetlo do zákruty (doplnok k bočnému osvetleniu v ostrých zákrutách a pri odbočovaní) ▶ Diaľničné svetlá (rozšírený dosah osvetlenia pri vysokých rýchlostiach) ▶ Manévrovacie svetlo (osvetlenie manévrovacieho priestoru vpredu a na boku pri cúvaní) ▶ Statické natáčacie svetlá ▶ Automatické dynamické nastavenie sklonu svetlometov ▶ Svetlo na križovatke Upozornenie: dostupné iba v rámci balíkov PQ1, PQ2 alebo PQ3.	8IY	bez príplatku	●	●	○	○

	Objednávací kód	EUR vrát. 23% DPH EUR bez DPH	Q5 SUV	Q5 Sportback	SQ5 SUV	SQ5 Sportback
<p>LED zadné svetlomety</p>  <p>Zadné LED svetlá zahŕňajú:</p> <ul style="list-style-type: none"> ▶ Odbočovacie svetlá ▶ Brzdové svetlá ▶ Zadné svetlá ▶ Zadné osvetlenie ŠPZ ▶ Cúvacie svetlá 			○	○	-	-
<p>LED zadné svetlomety pro</p>  <p>Zadné LED svetlá pro zahŕňajú:</p> <ul style="list-style-type: none"> ▶ Dynamické odbočovacie svetlá ▶ Brzdové svetlá ▶ Zadné svetlá ▶ Zadné osvetlenie ŠPZ ▶ Cúvacie svetlá ▶ Súvislý svetelný pás ▶ Dynamické osvetlenie pre funkciu príchod/odchod z domu <p>Upozornenie: dostupné iba v rámci balíkov PQ1 a PQ2.</p>	8VP	bez príplatku	●	●	○	○

		Objednávaci kód	EUR vrát. 23% DPH EUR bez DPH	Q5 SUV	Q5 Sportback	SQ5 SUV	SQ5 Sportback
Matrix LED svetlomety vpredu	Technológia Audi Matrix LED umožňuje presné osvetlenie vozovky s vysokým rozlíšením. Je možné výrazne znížiť osľňujúce efekty na protiídúce alebo predchádzajúce vozidlá. Ak sú vozidlá detekované kamerovým systémom, systém selektívne skryje iba túto oblasť, zatiaľ čo diaľkové svetlo zostáva aktívne vo zvyšných segmentoch. Výrazne lepšie osvetlenie vozovky v porovnaní s LED svetlometmi môže zvýšiť bezpečnosť a komfort pri jazde v tme. Upozornenie: dostupné iba v rámci balíkov PQ2 alebo PQ3.	8G4	bez príplatku	●	●	●	●
Digitálne svetelné podpisy	Inovatívna technológia sa spája s nápadným dizajnom. Svetlo sa stáva digitálnym. Výrazné a dynamické vo dne aj v noci. So šiestimi voliteľnými kombináciami denných svetiel a podpisov zadných svetiel (iba v kombinácii s digitálnymi zadnými OLED svetlami) a futuristicky vyzerajúcim dynamickým osvetlením. Upozornenie: dostupné iba v rámci balíkov PQ2 alebo PQ3.	LW1	bez príplatku	●	●	●	●
Zadné digitálne OLED svetlá	Digitálne zadné svetlá OLED zahŕňajú: <ul style="list-style-type: none"> ▶ Dynamické blikajúce svetlá ▶ Súvislý svetelný pás ▶ Dynamické osvetlenie pre funkciu príchod/odchod z domu ▶ V spojení s výbavou, digitálnymi svetelnými podpismi, možno vybrať až osem rôznych podpisov zadných svetiel cez MMI alebo aplikáciu myAudi ▶ Detekcia blízkości ▶ Komunikačné svetlo Upozornenie: dostupné iba v rámci balíka PQ3.	8VY	bez príplatku	●	●	●	●
24 Asistent diaľkových svetiel	Upozornenie: dostupné iba v rámci balíka PQ1.			●	●	○	○
Ostrekovače predných svetlometov	Upozornenie: dostupné iba v rámci balíkov PQ1, PQ2 alebo PQ3.	8X8	bez príplatku	●	●	○	○

● = Príplatková výbava ○ = Sériová výbava – = nemožnosť objednať.

Zrkadlá

	Objednávaci kód	EUR vrát. 23 % DPH EUR bez	Q5 SUV	Q5 Sportback	SQ5 SUV	SQ5 Sportback
<p>Kryty vonkajších zrkadiel lakované vo farbe karosérie</p> 	6FA	bez príplatku	○	○	●	●
<p>Kryty vonkajších zrkadiel v chrómovom vyhotovení</p>			-	-	○	○
<p>Kryty vonkajších spätných zrkadiel v čiernom lesklom vyhotovení</p>  <p>v spojení s balíčky PAH alebo PFO</p>	6FJ	127,- 103,26	●	●	●	●
<p>Kryty vonkajších spätných zrkadiel Carbon</p> 	6FQ	773,- 628,46	●	●	●	●

● = Príplatková výbava ○ = Sériová výbava - = nemožnosť objednať.

Zasklenie

		Objednávaci kód	EUR vrát. 23 % DPH EUR bez	Q5 SUV	Q5 Sportback	SQ5 SUV	SQ5 Sportback
Panoramatické sklenené strešné okno	Dvojdielna, elektricky ovládaná presklená strecha má extra veľké sklenené plochy. Tie dodávajú interiéru vozidla exkluzívnu atmosféru a podčiarkujú progresívny dizajn interiéru príjemnou svetelnou atmosférou. Po otvorení sa o osviežujúcu klímu v interiéri postará aj panoramatická sklenená strecha. Integrovaný veterný deflektor znižuje hluk vetra. Pre pohodlné ovládanie sa sklenený prvok zdvihne a otvorí, ako aj žalúzie sa ovládajú elektricky. Panoramatická sklenená strecha sa dá ovládať zvonku pomocou kľúča s diaľkovým ovládaním pomocou pohodlného uzamykacieho mechanizmu.	3FU	1.752,- 1.424,39	●	●	●	●
Nezatmavené sklá				○	○	○	○
Klimakomfortné a akustické čelné sklo				○	○	○	○
Akustické čelné sklo, vyhrievané		4GR	520,- 422,76	●	●	●	●
Sklá - akustické bočné vpredu	Tlmenie hluku z vonkajšieho prostredia	VW5	219,- 178,05	●	●	○	○
Bočné a zadné okná determálne				○	○	-	-
Sklá - stmavené od "B" stĺpika		QL5	484,- 393,50	●	●	●	●
Sleňčné rolety na zadných bočných oknách	Manuálne vysúvateľné	3Y4	208,- 169,11	●	●	●	●



● = Príplatková výbava ○ = Sériova výbava - = nemožnosť objednať.

Ostatná exteriérová výbava

	Objednávaci kód	EUR vrát. 23 % DPH EUR bez DPH	Q5 SUV	Q5 Sportback	SQ5 SUV	SQ5 Sportback
Okenné lišty v hliníkovom vzhľade			○	●	○	●
Modelové označenie na zadnej strane			○	○	○	○
Vynechanie názvu modelu vzadu	2Z0	bez príplatku	●	●	●	●
LED projekcia - pri otvorení dverí	9TF	145,- 117,89	●	●	●	●
Strešné nosiče - hliníkové	3S1	379,- 308,13	○	●	○	●
Strešné nosiče - čierne	3S2	379,- 308,13	●	●	●	●
Príprava na montáž ťažného zariadenia	1M5	231,- 187,80	●	●	●	●
27 Ťažné zariadenie	1D4	1.268,- 1.030,90	●	●	●	●





- ▶ Výklopné (mechanicky) s elektrickým uvoľnením mechanizmu
- ▶ Ovládanie prostredníctvom tlačidla v batožinovom priestore
- ▶ Integrovaná zásuvka umožňuje počas jazdy prevádzku elektrických zariadení v pripojenom vozidle
- ▶ Funkcia elektronického riadenia stabilizácie (ESC) stabilizuje prives počas jazdy (v prípade vybavenia asistenčným systémom)



Ostatná exteriérová výbava

	Objednávací kód	EUR vrát. 23% DPH EUR bez DPH	Q5 SUV	Q5 Sportback	SQ5 SUV	SQ5 Sportback
<p>Strešný spojler v prevedení Carbon</p> 	5J5	2.168,- 1.762,60	●	-	●	-
<p>Carbon style paket</p> <p>Carbon style paket obsahuje:</p> <ul style="list-style-type: none"> ▶ kryty vonkajších spätných zrkadiel ▶ ozdobné lišty dverí ▶ strešný spojler 	6FM	4.381,- 3.561,79 2.698,- 2.193,50	●	-	●	-

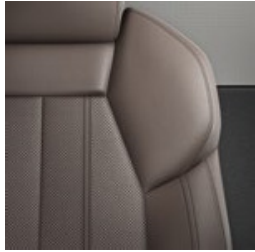
Basis

Farba	 Čierna (FW)	 Běžová (II)	 Hnedá (OV)
Športové sedadlá	<ul style="list-style-type: none"> • Interiér so športovými sedadlami, kombinácia koža/umelá koža (sériovo) 	<ul style="list-style-type: none"> • Interiér so športovými sedadlami, kombinácia koža/umelá koža (PWF) 	<ul style="list-style-type: none"> • Interiér so športovými sedadlami, kombinácia koža/umelá koža s ventiláciou (PWT)
Stred sedadlie	čierna	béžová	murillo hnedá
Bočná časť sedadiel	čierna	béžová	murillo hnedá
Farebné prešívanie poťahu sedadla	sivá stahl	sivá stahl	antracitová
Vrch palubnej dosky	čierna	čierna	čierna
Spodná časť palubnej dosky	čierna	čierna	čierna
Koberec	čierna	čierna	čierna
Strop	sivá fels	sivá fels	sivá fels
Vnútorne prvky spodné a vrchné	umelá koža	umelá koža	umelá koža
Akcentujúce povrchy a ovládacie tlačidlá	čierna lesklá	čierna lesklá	čierna lesklá







Interiér

	Objednávaci kód	EUR vrát. 23% DPH EUR bez DPH	Q5 SUV	Q5 Sportback	SQ5 SUV	SQ5 Sportback	
<p>Interiér so športovými sedadlami v kombinácii koža/umelá koža, čierna</p> 	<p>Balík obsahuje:</p> <ul style="list-style-type: none"> Športové sedadlá vpredu s manuálne vysúvateľnou opierkou stehien, vizuálne integrované opierky hlavy a tvarované bočné opierky sedadiel pre lepšiu bočnú oporu v zákrutách Čalúnenie sedadiel vzadu je vizuálne zladené s prednými sedadlami Bočné čalúnenia sedadiel a opierky hlavy z umelej kože Bočné opierky sedadiel a opierky hlavy zadných sedadiel z umelej kože 		○	○	-	-	
<p>Interiér so športovými sedadlami v kombinácii koža/umelá koža, béžová</p> 	<p>Balík obsahuje:</p> <ul style="list-style-type: none"> Športové sedadlá vpredu s manuálne vysúvateľnou opierkou stehien, vizuálne integrované opierky hlavy a tvarované bočné opierky sedadiel pre lepšiu bočnú oporu v zákrutách Stredový panel predných a dvoch vonkajších zadných sedadiel z perforovanej kože, perleťová béžová; bočné opierky sedadiel a opierky hlavy z umelej kože, perleťová béžová; bočné opierky sedadiel a opierky hlavy zadných sedadiel z umelej kože, perleťová béžová; s kontrastným prešívaním Predné sedadlá, elektricky nastaviteľné s elektrickým nastavením výšky sedadla, pozdĺžnej polohy sedadla, uhla sedadla a sklonu operadla, ako aj manuálneho nastavenia opierky stehien 4-smerová bedrová opierka pre predné sedadlá, elektrická s individuálnym horizontálnym a vertikálnym nastavením v 4 smeroch Horné a dolné prvky interiéru v umelej koži Ozdobné prvky na prístrojovej doske, ako aj na dverách a lakťových opierkach dverí z umelej kože, kontrastné prešívanie na lakťových opierkach dverí, opierky kolien na stredovej konzole z umelej kože, s kontrastným prešívaním; umelá koža Horná časť prístrojovej dosky, čierna s kontrastným prešívaním Komfortná stredová lakťová opierka, predná s plynulým nastavením výšky v rozsahu od 5 do 20° alebo úplne sklopná, s pamäťovou funkciou Akcentujúce povrchy a ovládacie tlačidlá, lesklá čierna pre prvky na prístrojovej doske, obklady dverí a stredovú konzolu Prahové lišty s hliníkovými vložkami, predné, osvetlené 	PWF	812,- 660,16	●	●	-	-

		Objednávaci kód	EUR vrát. 23% DPH EUR bez	Q5 SUV	Q5 Sportback	SQ5 SUV	SQ5 Sportback
<p>Interiér so športovými sedadlami v kombinácii koža/umelá koža, hnedá</p> 	<p>Balíček obsahuje:</p> <ul style="list-style-type: none"> ▶ Športové sedadlá vpredú s manuálne vysúvateľnou opierkou stehien, vizuálne integrované opierky hlavy a tvarované bočné opierky sedadiel pre lepšiu bočnú oporu v zákrutách ▶ Stredový panel predných a dvoch vonkajších zadných sedadiel z perforovanej kože, hnedá murillo; bočné opierky sedadiel a opierky hlavy z umelej kože, hnedá murillo; bočné opierky sedadiel a opierky hlavy zadných sedadiel z umelej kože, hnedá murillo; s kontrastným prešívaním ▶ Predné sedadlá, elektricky nastaviteľné s elektrickým nastavením výšky sedadla, pozdĺžnej polohy sedadla, uhla sedadla a sklonu operadla, ako aj manuálneho nastavenia opierky stehien ▶ 4-smerová bedrová opierka pre predné sedadlá, elektrická s individuálnym horizontálnym a vertikálnym nastavením v 4 smeroch ▶ Horné a dolné prvky interiéru v umelej koži ozdobné prvky na prístrojovej doske, ako aj na dverách a lakťových opierkach dverí z umelej kože, kontrastné prešívanie na lakťových opierkach dverí, opierky kolien na stredovej konzole z umelej kože, s kontrastným prešívaním ▶ Horná časť prístrojovej dosky, čierna s kontrastným prešívaním ▶ Komfortná stredová lakťová opierka, predná s plynulým nastavením výšky v rozsahu od 5 do 20° alebo úplne sklopná, s pamäťovou funkciou ▶ Akcentujúce povrchy a ovládacie tlačidlá, lesklá čierna pre prvky na prístrojovej doske, obklady dverí a stredovú konzolu ▶ Prahové lišty s hliníkovými vložkami, predné, osvetlené ▶ Strop z látky v čiernej farbe 	PWT	1.176,- 956,10	●	●	-	-

S-line

SQ5 / SQ5 Sportback

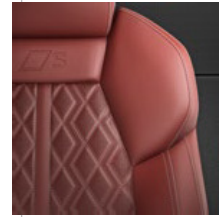
							
Farba	Čierna (OI)	Čierna (GX)		Čierna (AR)	Čierna (GX)	Červená (OR)	
Športové sedadlá	• Interiér S so športovými sedadlami v látke (PWK)	• Interiér S so športovými sedadlami v kombinácii koža/umelá koža (PWL)	• Interiér S so športovými sedadlami v kombinácii mikrovlnáko Dinamica/koža (PWN)	• Interiér S so športovými sedadlami v čiernej koži (PWO)	• Interiér S so športovými sedadlami v kombinácii mikrovlnáko Dinamica/koža (PWN)	• Interiér S so športovými sedadlami v čiernej koži (PWO)	• Interiér S so športovými sedadlami v červenej koži (PWV)
Stred sedadlie	čierna	čierna		čierna	čierna	arras červená	
Bočná časť sedadiel	čierna	čierna		čierna	čierna	arras červená	
Farebné prešívanie poťahu sedadla	kardamom béžová	sivá stahl		express červená	sivá stahl	sivá stahl	
Vrch palubnej dosky	čierna	čierna		čierna	čierna	čierna	
Spodná časť palubnej dosky	čierna	čierna		čierna	čierna	čierna	
Koberec	čierna	čierna		čierna	čierna	čierna	
Strop	čierna	čierna		čierna	čierna	čierna	
Vnútorne prvky spodné a vrchné	látka	umelá koža	mikrovlnáko Dinamica	mikrovlnáko Dinamica	mikrovlnáko Dinamica	mikrovlnáko Dinamica	mikrovlnáko Dinamica
Akcentujúce povrchy a ovládacie tlačidlá	čierna lesklá	čierna lesklá	čierna lesklá	čierna lesklá	čierna lesklá	čierna lesklá	čierna lesklá

Interiér S

Interiér S so športovými sedadlami v látke, čierna farba

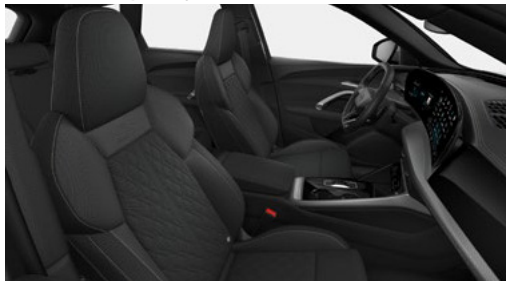

Balík obsahuje:

- ▶ Športové sedadlá vpredu s manuálne vysúvateľnou opierkou stehien, vizuálne integrované opierky hlavy a tvarované bočné opierky sedadiel pre lepšiu bočnú oporu v zákrutách
- ▶ Stredový panel sedadiel a opierky hlavy z látky Cascade s kosoštvorcovým vzorom a vyšivávaným znakom S na operadle predných sedadiel, bočné opierky sedadiel z látky Impresum s kontrastným prešivávaním
- ▶ 4-smerová bedrová opierka pre predné sedadlá, elektrická s individuálnym horizontálnym a vertikálnym nastavením v 4 smeroch
- ▶ Obvodové prvky interiéru v látke Cascade: ozdobné prvky na prístrojovej doske, ako aj na dverách a lakťových opierkach dverí v látke Cascade s kontrastným prešivávaním na lakťových opierkach dverí
- ▶ Vrchné a spodné prvky interiéru s kontrastným prešivávaním: vrchná časť prístrojovej dosky a lišty dverí v čiernej farbe s kontrastným prešivávaním; opierky kolien na stredovej konzole z umelej kože, ktoré ladia s farbou interiéru s kontrastným prešivávaním
- ▶ Komfortná stredová lakťová opierka, predná s plynulým nastavením výšky v rozsahu od 5 do 20° alebo úplne sklopná, vrátane pamäťovej funkcie
- ▶ Povrchy a ovládacie tlačidlá v lesklej čiernej farbe na stredovej konzole
- ▶ Športový kožený volant, 3-ramenný, plochá horná a spodná časť s multifunkčnými a radiaciami pádlami, obklad v chrómovom vzhľade, emblém S, rukoväťe volantu z perforovanej kože a kontrastné prešivávanie
- ▶ Nerezové pedále a opierka nôh
- ▶ Prahové lišty s hliníkovými vložkami, predné, osvetlené, logo S
- ▶ Strop z látky v čiernej farbe

PWK

bez príplatku

●

●

-

-

Interiér S so športovými sedadlami v kombinácii koža/umelá



Balík obsahuje:

- ▶ Športové sedadlá vpredu s manuálne vysúvateľnou opierkou stehien, vizuálne integrované opierky hlavy a tvarované bočné opierky sedadiel pre lepšiu bočnú oporu v zákrutách
- ▶ Stredový panel sedadiel v čiernej koži; bočné opierky sedadiel a opierky hlavy z umelej kože s kontrastným prešivávaním
- ▶ 4-smerová bedrová opierka pre predné sedadlá, elektrická s individuálnym horizontálnym a vertikálnym nastavením v 4 smeroch
- ▶ Obvodové prvky interiéru z umelej kože: ozdobné prvky na prístrojovej doske, ako aj na dverách a lakťových opierkach dverí z umelej kože, aby ladili s vybavením interiéru s kontrastným prešivávaním na lakťových opierkach dverí
- ▶ Vrchné a spodné prvky interiéru s kontrastným prešivávaním: vrchná časť prístrojovej dosky a lišty dverí v čiernej farbe s kontrastným prešivávaním; opierky kolien na stredovej konzole z umelej kože, ktoré ladia s farbou interiéru s kontrastným prešivávaním
- ▶ Komfortná stredová lakťová opierka, predná s plynulým nastavením výšky v rozsahu od 5 do 20° alebo úplne sklopná, vrátane pamäťovej funkcie
- ▶ Povrchy a ovládacie tlačidlá v čiernej lesklej farbe na stredovej konzole
- ▶ Športový kožený volant, 3-ramenný, plochá horná a spodná časť s multifunkčnými a radiaciami pádlami, obloženie v chrómovom vzhľade, emblém S, rukoväťe volantu z perforovanej kože a kontrastné prešivávanie
- ▶ Nerezové pedále a opierka nôh
- ▶ Prahové lišty s hliníkovými vložkami, predné, osvetlené, logo S
- ▶ Strop v látke v čiernej farbe

PWL

698,-
567,48

●

●

-

-

Objednávaci kód	EUR vrát. 23% DPH EUR bez	Q5 SUV	Q5 Sportback	SQ5 SUV	SQ5 Sportback
-----------------	------------------------------	--------	--------------	---------	---------------

Interiér S so športovými sedadlami v kombinácii mikrovlákná Dynamica/koža, čierna	<p>Balík obsahuje:</p> <ul style="list-style-type: none"> ▶ Športové sedadlá vpredu s manuálne vysúvateľnou opierkou stehien, vizuálne integrované opierky hlavy a tvarované bočné opierky sedadiel pre lepšiu bočnú oporu v zákrutách ▶ Stredový panel sedadiel z mikrovlákná Dynamica v čiernej farbe s kosoštvorcovým vzorom; bočné opierky sedadiel v koži, čierne; opierky hlavy z umelej kože, čierne; S embosovanie na operadlách predných sedadiel s kontrastným prešívaním ▶ Predné sedadlá, elektricky nastaviteľná výška sedadla, pozdĺžna poloha sedadla, uhol sedadla a sklon operadla, ako aj manuálne nastavenie opierky stehien ▶ 4-smerová bedrová opierka pre predné sedadlá, elektrická s individuálnym horizontálnym a vertikálnym nastavením v 4 smeroch ▶ Obvodové prvky interiéru z mikrovlákná Dynamica, ozdobné prvky na prístrojovej doske, ako aj na dverách a lakťových opierkach dverí z mikrovlákná Dynamica, čierna s kontrastným prešívaním na lakťových opierkach dverí ▶ Vrchné a spodné prvky interiéru s kontrastným prešívaním: vrchná časť prístrojovej dosky a lišty dverí v čiernej farbe s kontrastným prešívaním; opierky kolien na stredovej konzole z umelej kože, ktoré ladia s farbou interiéru s kontrastným prešívaním ▶ Komfortná stredová lakťová opierka, predná s plynulou reguláciou výšky v rozsahu od 5 do 20° alebo úplne sklopná, vrátane pamätevej funkcie ▶ Povrchy a ovládacie tlačidlá v čiernej lesklej farbe na stredovej konzole ▶ Športový kožený volant, 3-ramenný, plochá horná a spodná časť s multifunkčnými a radiaciami pádlami, obklad v chrómovom vzhľade, emblém S, rukoväťe volantu z perforovanej kože a kontrastné prešívanie ▶ Nerezové pedále a opierka nôh ▶ Prahové lišty s hliníkovými vložkami, predné, osvetlené, logo S ▶ Strop z látky v čiernej farbe 	PWN	1.937,- 1.574,80	●	●	○	○
Interiér S so športovými sedadlami v čiernej koži	<p>Balík obsahuje:</p> <ul style="list-style-type: none"> ▶ Športové sedadlá, vpredu s manuálne vysúvateľnou opierkou stehien, manuálne nastaviteľná výška pásov, vizuálne integrované opierky hlavy, tvarované bočné opierky sedadiel pre lepšiu bočnú oporu pri prejazde zákrutami, lem v hornej časti operadla s reliéfom S ▶ Nappa, čierna s kosoštvorcovým vzorom, bočné opierky sedadiel a opierky hlavy z jemnej kože Nappa v čiernej farbe s kontrastným prešívaním (čalúnenie sedadiel vzadu vizuálne zladené s prednými sedadlami) ▶ Predné sedadlá, elektricky nastaviteľné s elektrickým nastavením výšky sedadla, pozdĺžnej polohy sedadla, uhla sedadla a sklonu operadla, ako aj manuálne nastavenie opierky stehien a pneumatiké nastavenie bočných opierok operadla ▶ Bedrová opierka, pneumatiké nastaviteľná s masážnou funkciou pre predné sedadlá ▶ Obvodové prvky interiéru z mikrovlákná Dynamica: ozdobné prvky na prístrojovej doske, ako aj na dverách a lakťových opierkach dverí z mikrovlákná Dynamica, čierna, s kontrastným prešívaním na lakťových opierkach dverí ▶ Vrchné a dolné prvky interiéru s kontrastným prešívaním: vrchná časť prístrojovej dosky a lišty dverí v čiernej farbe s kontrastným prešívaním; opierky kolien na stredovej konzole z mikrovlákná Dynamica, ktoré ladia s farbou interiéru s kontrastným prešívaním ▶ Komfortná stredová lakťová opierka, predná s plynulým nastavením výšky v rozsahu od 5 do 20° alebo úplne sklopná, vrátane pamätevej funkcie ▶ Povrchy a ovládacie tlačidlá v čiernej lesklej farbe na stredovej konzole ▶ Športový kožený volant, 3-ramenný, plochá horná a spodná časť s multifunkčnými a radiaciami pádlami, obklad v chrómovom vzhľade, emblém S, rukoväťe volantu z perforovanej kože a kontrastné prešívanie ▶ Nerezové pedále a opierka nôh ▶ Prahové lišty s hliníkovými vložkami, predné, osvetlené, logo S ▶ Strop z látky v čiernej farbe 	PWO	3.250,- 2.642,28 1.406,- 1.143,09	●	●	-	-

● = Príplatková výbava ○ = Sériová výbava - = nemožnosť objednať.

		Objednávací kód	EUR vrát. 23% DPH	Q5 SUV	Q5 Sportback	SQ5 SUV	SQ5 Sportback
<p>Interiér S so športovými sedadlami v červenej koži</p>  <p>Balík obsahuje:</p> <ul style="list-style-type: none"> ▶ Športové sedadlá vpredu s manuálne vysúvateľnou opierkou stehien, vizuálne integrované opierky hlavy a tvarované bočné opierky sedadiel pre lepšiu bočnú oporu v zákrutách ▶ Červená Arras s kosoštvorcovým vzorom, bočné opierky sedadiel a opierky hlavy v jemnej koži Nappa, červená Arras; s kontrastným prešívaním (čalúnenie sedadiel vzadu vizuálne zladené s prednými sedadlami) ▶ Predné sedadlá, elektricky nastaviteľné s elektrickým nastavením výšky sedadla, pozdĺžnej polohy sedadla, uhla sedadla a sklonu operadla, ako aj manuálneho nastavenia opierky stehien ▶ Bedrová opierka, pneumaticky nastaviteľná s masážnou funkciou pre predné sedadlá ▶ Horné a spodné prvky interiéru z mikrovlnáka Dinamica ▶ Ozdobné prvky na prístrojovej doske, ako aj na dverách a lakťových opierkach dverí z mikrovlnáka Dinamica, kontrastné prešívanie na lakťových opierkach dverí, opierky kolien na stredovej konzole z mikrovlnáka Dinamica s kontrastným prešívaním ▶ Horná časť prístrojovej dosky, čierna s kontrastným prešívaním ▶ Komfortná stredová lakťová opierka, predná s plynulým nastavením výšky v rozsahu od 5 do 20° alebo úplne sklopná, s pamäťovou funkciou ▶ Akcentujúce povrchy a ovládacie tlačidlá, lesklá čierna pre prvky na prístrojovej doske, obklady dverí a stredovú konzolu ▶ Športový kožený volant, 3-ramenný, plochá horná a spodná časť s multifunkčnými a radiaciami pádlami, obloženie v chrómovom vzhľade, emblém S, rukoväť volantu z perforovanej kože a kontrastné prešívanie ▶ Nerezové pedále a opierka nôh ▶ Prahové lišty s hliníkovými vložkami, predné, osvetlené, logo S ▶ Strop z látky v čiernej farbe 	<p>PWV</p> <p>1.406,- 1.143,09</p>		-	-	●	●	

Ďalšie prvky interiéru



		Objednávaci kód	EUR vrát. 23 % DPH EUR bez DPH	Q5 SUV	Q5 Sportback	SQ5 SUV	SQ5 Sportback
Nástupné lišty hliníkové vpredu a vzadu, osvetlené, bez nápisu				○	○	-	-
Nástupné lišty hliníkové, osvetlené, S emblém	Upozornenie: súčasť vybraných interiérových balíkov.	VT5	bez príplatku	●	●	○	○
Pedále a opierka na nohu z ušľachtilej ocele	Upozornenie: súčasť vybraných interiérových balíkov.	VF1	bez príplatku	●	●	○	○
4-smerová bedrová opierka pre predné sedadlá	Elektricky nastaviteľná horizontálne a vertikálne v štyroch smeroch, bedrová opierka zaisťuje uvoľnené ergonomické sedenie. <ul style="list-style-type: none"> ▶ Dobrá opora v sedadle ▶ Úľava pre chrbát a uvoľnenie svalov ▶ Polohu sedadla je možné individuálne nastaviť ▶ Elektricky nastaviteľné v 4 smeroch pomocou ovládacieho tlačidla 			○	○	○	○
Bederné opierky pneumaticky nastaviteľné - s masážnou funkciou	Bedrová opierka má na predných sedadlách bedrové vankúšiky, ktoré sa selektívne nafukujú a vyfukujú, aby poskytli oporu bedrovej oblasti, a nastavujú sa tlačidlom bedrovej opierky na sedadle. Masážna funkcia zahŕňa tri rôzne programy vyvinuté pre ciele relaxáciu bedrovej oblasti. Tie je možné nastaviť v troch úrovniach intenzity. Programy a ich intenzita sa nastavujú na dotykovom displeji MMI. Funkciu masáže je možné zapnúť a vypnúť pomocou tlačidla na priamu masáž alebo MMI. Masáž trvá asi 10 minút. Upozornenie: súčasť vybraných interiérových balíkov.	816	bez príplatku	●	●	●	●



		Objednávaci kód	EUR vrát. 23% DPH EUR bez DPH	Q5 SUV	Q5 Sportback	SQ5 SUV	SQ5 Sportback
Balík ambientného osvetlenia plus	<p>Balík ambientného osvetlenia plus obsahuje funkcie štandardného osvetlenia interiéru v bielej farbe:</p> <ul style="list-style-type: none"> ▶ LED strešný modul, predný a zadný, vrátane svetiel na čítanie ▶ Kozmetické zrkadlá, osvetlené, pre vodiča a spolujazdca ▶ Osvetlenie odkladacieho priestoru pod stredovou laktovou opierkou ▶ Osvetlenie príručnej skrinky ▶ Osvetlenie priestoru na nohy, vpredu ▶ Osvetlenie batožinového priestoru ▶ Osvetlenie interiéru od dverí batožinového priestoru <p>Balík ambientného osvetlenia plus navyše obsahuje:</p> <ul style="list-style-type: none"> ▶ Osvetlenie priestoru nôh, zadné (v bielej farbe) ▶ Stropné osvetlenie na vonkajších kľučkách dverí (v bielej farbe) ▶ Vstupné svetlá, predné a zadné (v bielej farbe) ▶ Obrysové osvetlenie dverí, predných a zadných (farebné) ▶ Ambientné osvetlenie plôch dverí, predných a zadných (farebné) ▶ Ambientné osvetlenie kabíny Audi virtual cockpit (farebné) ▶ Držiak na pohár osvetlený (farebne) ▶ Obrysové osvetlenie stredovej konzoly vpredu (farebné) ▶ Ambientné osvetlenie stredovej konzoly, vpredu (farebné) ▶ Priehradka na telefón s funkciou indukčného nabíjania a anténou pre mobilnú komunikáciu (farebná) ▶ Obrysové osvetlenie pod čelným sklom (statické, farebné) 			○	○	○	○
Balík ambientného osvetlenia pro	<p>Balík ambientného osvetlenia pro obsahuje funkcie balíka ambientného osvetlenia plus:</p> <p>Balík ambientného osvetlenia pro navyše obsahuje:</p> <ul style="list-style-type: none"> ▶ Dynamické interakčné svetlo (farebné) 	QQ4	346,- 281,30	●	●	●	●

		Objednávací kód	EUR vrát. 23 % DPH EUR bez DPH	Q5 SUV	Q5 Sportback	SQ5 SUV	SQ5 Sportback
Pamäťová funkcia pre sedadlo vodiča a vonkajšie spätné zrkadlá	Pamäťová funkcia na strane vodiča ponúka dve pamäťové miesta pre elektricky nastaviteľné sedadlo vodiča a vonkajšie spätné zrkadlá. Nastavenia je možné uložiť a sprístupniť pomocou pamäťového tlačidla na paneli dverí. „Personalizácia“ tiež automaticky uloží polohu posledného sedadla/vonkajšieho zrkadla do vášho osobného profilu. Upozornenie: iba v kombinácii s PQ1, PQ2 alebo PQ3.	A11	237,- 192,68	●	●	●	●
Sedadlá vpredu - manuálne výškovo nastaviteľné				○	○	-	-
Sedadlá vpredu elektricky nastaviteľné	Nastavenia k dispozícii: ▶ Výška sedadla ▶ Pozdĺžna poloha sedadla ▶ Uhol sedadla a operadla	3L5	882,- 717,07	●	●	○	○
Interiérové lišty s hliníkovým vzhľadom				○	○	○	○
Interiérové lišty s vanádiovým vzhľadom	Upozornenie: iba v kombinácii s PY2 a jedným z Sline interiérových balíkov.	QJ3	231,- 187,50	●	●	●	●





		Objednávací kód	EUR vrát. 23 % DPH EUR bez DPH	Q5 SUV	Q5 Sportback	SQ5 SUV	SQ5 Sportback
<p>Sedadlá klimatizované vpredu</p> 	<p>Aktívna ventilácia sedadla reguluje ventiláciu sedadla vodiča a spolujazdca. Ventilátory nasávajú vzduch cez perforovanú kožu na stredovom paneli sedadla a stredovom paneli operadla. Síla prúdenia vzduchu sa dá nastaviť v troch stupňoch priamo na dotykovom displeji MMI. Upozornenie: iba v kombinácii s PKC a vybraným interiérovým balíkom.</p>	4D3	1.037,- 843,09	●	●	●	●
<p>Balík úložného a batožinového priestoru</p> 	<p>Balík obsahuje:</p> <ul style="list-style-type: none"> ▶ Odkladacia sieťka na zadnej strane operadiel predných sedadiel ▶ Odkladací priestor na strane vodiča ▶ Uzamykateľná priehradka na rukavice ▶ Gumová vložka na obložení dverí vzadu (odnímateľná) ▶ Sieťka batožinového priestoru ▶ Ľavá sieťka vo výklenku batožinového priestoru ▶ Napínací popruh na strane batožinového priestoru, vľavo ▶ Lavica zadného sedadla plus <p>Zadná lavica Plus obsahuje:</p> <ul style="list-style-type: none"> ▶ Posun dopredu/dozadu ▶ Nastavenie sklonu operadla ▶ Stredová laktová opierka s držiakmi na poháre ▶ Operadlo zadných sedadiel možno rozdeliť a sklopiť v pomere 40:20:40 alebo úplne sklopiť ▶ Diaľkové uvoľnenie operadla v batožinovom priestore pre dve vonkajšie časti operadla (žiadne samostatné diaľkové uvoľnenie operadla pre menšiu strednú časť) 	PKC	681,- 553,66	●	●	●	●

Obklady interiéru

	Objednávací kód	EUR vrát. 23% DPH EUR bez DPH	Q5 SUV	Q5 Sportback	SQ5 SUV	SQ5 Sportback
<p>Obklad interiéru - matný brúsený hliník s lineárnym razením, antracit</p> 	5MB	bez príplatku	●	●	○	○
<p>Obklad interiéru - matný brúsený hliník, strieborný</p> 	5MF		○	○	-	-

● = Príplatková výbava ○ = Sériova výbava - = nemožnosť objednať.

	Objednávací kód	EUR vrát. 23% DPH EUR bez DPH	Q5 SUV	Q5 Sportback	SQ5 SUV	SQ5 Sportback
Obklad interiéru - vápenný sediment prírodný, striebornosivý 	5MC	265,- 215,45	●	●	-	-
Obklad interiéru - orech prírodný, hnedá 	STK	265,- 215,45	●	●	-	-
Obklad interiéru - karbónová štruktúra 	5MK	564,- 458,54	●	●	●	●

Upozornenie: iba v kombinácii s vybranými ineriérovými balíkmi.

Sedadlá a komfort sedenia

		Objednávaci kód	EUR vrát. 23 % DPH EUR bez DPH	Q5 SUV	Q5 Sportback	SQ5 SUV	SQ5 Sportback
Kombinácia mikrovlákn/koža Dinamica s diamantovým prešívaním a S razením	<p>Pre predné športové sedadlá:</p> <ul style="list-style-type: none"> ► Stredové panely sedadla z čierneho mikrovlákn Dinamica s diamantovým prešívaním ► Bočné opierky sedadiel z čiernej kože ► Opierky hlavy v čiernej imitácii kože ► Kontrastné prešívanie ► Režba na operadlách predných sedadiel <p>Poťahy sedadiel vzadu sú opticky prispôsobené predným sedadlám. Upozornenie: súčasť interiéru PWN</p>	N2S	bez príplatku	●	●	○	○
Športové sedadlá vpredu	 <p>Prispôsobené športovým ambíciám. Predné športové sedadlá s výrazným tvarom a individuálnym nastavením. Predné športové sedadlá majú tiež:</p> <ul style="list-style-type: none"> ► Manuálne vysúvateľná opierka stehien ► Vizualne integrované opierky hlavy ► Výrazné bočné opierky sedadiel pre lepšiu bočnú oporu v zákrutách 			○	○	○	○
Komfortná stredová laktová opierka vpredu	Plynulé nastavenie výšky v rozsahu od 5 do 20° alebo možnosť úplného otvorenia s pamäťovou funkciou.			○	○	○	○
Ukotvenie detskej sedačky i-Size (vrátane ISOFIX)	Na sedadle spolujazdca a vzadu v 2. rade sedadiel na krajných sedadlách vrátane dodatočného ukotvenia Top Tether			○	○	○	○
Farebné prešívanie červenou farbou	<ul style="list-style-type: none"> ► Kontrastné prešívanie v červenej farbe na čalúnení sedadiel, hornej časti prístrojovej dosky, kolenných opierkach na stredovej konzole, laktových opierkach dverí, športovom koženom volante a komfortnej stredovej laktovej opierke ► Bezpečnostné pásy, čierne s červenými okrajmi (pre predné sedadlá a vonkajšie zadné sedadlá) ► Koberčeky v čiernej farbe s lemovaním a kontrastným prešívaním v expresne červenej farbe 	YYB	784,- 637,40	●	●	●	●
Strop vozidla v látkovom poťahu		6NJ		○	○	-	-
Strop vozidla v čierom látkovom poťahu	Upozornenie: súčasť vybraných interiérových balíkov.	6NQ	bez príplatku	●	●	○	○

Volanty

	Objednávací kód	EUR vrát. 23 % DPH EUR bez DPH	Q5 SUV	Q5 Sportback	SQ5 SUV	SQ5 Sportback
<p>Športový kožený volant s dvojími lúčmi, multifunkciou a pádlami</p> 			○	○	-	-
<p>Športový kožený multifukčný volant, 3- ramenný, plochá horná a spodná časť, s funkciou radenia</p> <p>Upozornenie: iba ako súčasť interiérov PWK, PWL, PWN a PWO.</p> 	1XY	bez príplatku	●	●	○	○
<p>Kožený 2-ramenný športový volant s multifunkciou a funkciou radenia, v hornej a dolnej časti sploštený</p> 	2FS	253,- 205,69	●	●	-	-

● = Príplatková výbava ○ = Sériova výbava - = nemožnosť objednať.

		Objednávací kód	EUR vrát. 23% DPH EUR bez	Q5 SUV	Q5 Sportback	SQ5 SUV	SQ5 Sportback
Volant nastaviteľný v dvoch smeroch				○	○	○	○
Volant - elektricky nastaviteľný v dvoch smeroch	Upozornenie: dostupné iba v rámci balíka PQ3.	2C7	bez príplatku	●	●	●	●
Obklad volantu v chrómovom vzhľade				○	○	-	-
Obklad volantu v chrómovom vzhľade, emblém S, rukoväť volantu z perforovanej kože a kontrastné prešívanie	Upozornenie: súčasťou niektorých interiérov	6F7	bez príplatku	●	●	○	○
Vyhrievanie volantu	Upozornenie: dostupné iba v rámci balíka PQ3.	AI9	bez príplatku	●	●	●	●

Klimatizácia

		Objednávaci kód	EUR vrát. 23% DPH EUR bez DPH	Q5 SUV	Q5 Sportback	SQ5 SUV	SQ5 Sportback
Komfortná automatická klimatizácia - 1-zónová Automatická 1-zónová klimatizácia zahŕňa: <ul style="list-style-type: none"> ▶ Elektronické ovládanie teploty vzduchu, množstva a distribúcie ▶ 3 voliteľné štýly klimatizácie na individualizáciu objemu vzduchu v automatickom režime ▶ Režim ECO pre klimatizáciu s optimalizovanou účinnosťou, najmä pre chladenie ▶ A/C MAX: Maximálny chladiaci výkon klimatizačného systému je možné aktivovať stlačením tlačidla. ▶ Riadenie závislé od polohy slnka a slnečného žiarenia ▶ Vetracie otvory v zadnej časti nôh ▶ automatické ovládanie recirkulácie vzduchu ▶ Kabínový vzduchový filter PM 2,5 odlučujúci prach a pachy, ktorý znižuje zaťaženie interiéru vozidla s prachovými časticami, pachmi a alergénmi a prispieva najmä k zlepšeniu vnútorného ovzdušia môže poskytnúť dlhodobo stabilnú filtráciu jemného prachu pre veľmi malé častice s priemerom menším ako 2,5 µm (napr. nanovláknó) sú podporované ▶ Personalizácia nastavení klímy prostredníctvom identifikácie kľúča ▶ Tlačidlá na odmrazovanie predných a zadných okien na displeji MMI touch 				○	○	-	-
Komfortná automatická klimatizácia - 3-zónová 3-zónová komfortná automatická klimatizácia zahŕňa: <ul style="list-style-type: none"> ▶ Elektronické ovládanie teploty, množstva a distribúcie vzduchu individuálne pre stranu vodiča a spolujazdca a 2. rad sedadiel ▶ 3 voliteľné štýly klimatizácie na individualizáciu objemu vzduchu v automatickom režime ▶ Voľne konfigurovateľné ovládacie panely pre preferované funkcie klimatizácie s priamym prístupom ▶ Režim ECO pre klimatizáciu s optimalizovanou účinnosťou, najmä pre chladenie ▶ A/C MAX: Maximálny chladiaci výkon klimatizačného systému je možné aktivovať stlačením tlačidla. ▶ Ovládanie podľa zóny v závislosti od polohy slnka a slnečného žiarenia ▶ Komfortný asistent so 4 preddefinovanými programami klimatizácie, každý priamo pomocou tlačidla na displeji MMI touch možno aktivovať ▶ Prídavný ovládací panel klimatizácie na nastavenie teploty zadného priestoru v zadnej stredovej konzole ▶ Vetracie otvory v stredovej konzole av priestore pre nohy vzađu ▶ automatická regulácia recirkulačného vzduchu so snímačom vlhkosti a kvality vzduchu (napr. pre výfukové plyny) ▶ Kabínový vzduchový filter PM 2,5 odlučujúci prach a pachy, ktorý znižuje zaťaženie interiéru vozidla s prachovými časticami, pachmi a alergénmi a prispieva najmä k zlepšeniu vnútorného ovzdušia môže poskytnúť dlhodobo stabilnú filtráciu jemného prachu pre veľmi malé častice s priemerom menším ako 2,5 µm (napr. nanovláknó) sú podporované ▶ Personalizácia nastavení klímy prostredníctvom identifikácie kľúča ▶ Tlačidlá na odmrazovanie predných a zadných okien na displeji MMI touch Upozornenie: dostupné iba v rámci balíkov PQ1, PQ2 a PQ3.	9AQ	bez príplatku	●	●	○	○	

● = Príplatková výbava ○ = Sériová výbava - = nemožnosť objednať.

		Objednávaci kód	EUR vrát. 23% DPH EUR bez DPH	Q5 SUV	Q5 Sportback	SQ5 SUV	SQ5 Sportback
Sedadlá vpredú vyhrievané s oddelenou reguláciou pre vodiča a spolujazdca	Vyhrievanie sedadiel vyhrieva stred sedadla a operadla aj v spojení s koženým čalúnením a športovými sedadlami vpredú aj bočné opierky predných sedadiel. Vyhrievanie sedadiel vodiča a spolujazdca je možné na dotykovom displeji MMI individuálne nastaviť do troch úrovní. Funkciu vyváženia klímy sedadla je možné použiť na vyhrievanie operadla sedadla a povrchu sedadla predných sedadiel prostredníctvom dotykového displeja MMI regulovať individuálne.			○	○	○	○
Sedadlá vyhrievané predné a dve zadné krajné v 2. rade s oddelenou reguláciou	Vyhrievanie sedadiel ohrieva stredové panely sedadla a operadlá predných a vonkajších zadných sedadiel. Kožený interiér a športové sedadlá vpredú zahŕňajú aj bočné opierky predných sedadiel. Vyhrievanie sedadiel vodiča a spolujazdca je možné na dotykovom displeji MMI individuálne nastaviť do troch úrovní. Funkciu vyváženia klímy sedadla je možné použiť na vyhrievanie operadla sedadla a povrchu sedadla predných sedadiel prostredníctvom dotykového displeja MMI regulovať individuálne. Vonkajšie zadné sedadlá je možné nastaviť aj samostatne v troch stupňoch. Ovládanie prebieha buď v MMI touch displej alebo priamo na paneli ovládania klimatizácie na stredovej konzole. Upozornenie: dostupné iba v rámci balíka PQ3.	4A4	bez príplatku	●	●	●	●
Prídavné kúrenie a ventilácia	Majte vo vozidle vždy tú správnu komfortnú teplotu – s účinnou klimatizáciou, ktorá vozidlo v zime predhreje a v lete dobre vychladí. Prídavné kúrenie ohrieva interiér a odstraňuje námrazu z okien bez naštartovania motora. Môžete si vybrať medzi režimami vykurovania „odmrazovať“ (iba pre okná) a „teplo“ (prídavné predohrev interiéru). Prídavné vetranie dodáva čerstvý vzduch a znižuje vnútornú teplotu. Obe funkcie je možné aktivovať pomocou aplikácie myAudi a v MMI pomocou časovača. V spojení s tiesňovým volaním Audi connect & Servis s Audi connect Remote & Control sa dá prídavné kúrenie pohodlne naprogramovať cez aplikáciu myAudi. Upozornenie: dostupné iba v rámci balíkov PQ1, PQ2 a PQ3.	9M1	1.788,- 1.453,66	●	●	●	●



Komfort a funkčnost

		Objednávaci kód	EUR vrát. 23% DPH EUR bez DPH	Q5 SUV	Q5 Sportback	SQ5 SUV	SQ5 Sportback
Elektronický imobilizér				○	○	○	○
Centrálne zamykanie s diaľkovým ovládaním				○	○	○	○
Centrálne zamykanie s diaľkovým ovládaním a funkciou Safelock	Upozornenie: iba v kombinácii s alarmom.	4I6	bez príplatku	●	●	●	●
Komfortný kľúč bez funkcie Safelock	Upozornenie: iba v kombinácii s balíkom PQ2 alebo PQ3.	4K5	576,- 468,30	●	●	●	●
Komfortný kľúč s funkciou Safelock	Upozornenie: iba v kombinácii s balíkom PQ2 alebo PQ3 a alarmom.	4K6	576,- 468,30	●	●	●	●
Digitálny kľúč	<ul style="list-style-type: none"> ► Až 5 digitálnych kľúčov od vozidla, ktoré možno jednoducho a pohodlne odovzdať iným ľuďom pomocou aplikácie myAudi na vašom smartfóne ► Kľúčová karta kompatibilná s NFC na rýchle odovzдание tretím stranám (napr. parkovanie s obsluhou) (Digitálny kľúč je výbava, ktorá zatiaľ nie je k dispozícii. Budúca dostupnosť tohto digitálneho kľúča ako aj jednotlivých funkcií bude závisieť aj od právnych predpisov v jednotlivých krajinách, konkrétneho vybavenia, použitého mobilného zariadenia a jeho operačného systému, ako aj od nastavení požadovanej aplikácie). Upozornenie: iba v kombinácii s 4K5 alebo 4K6.	2F1	231,- 187,81	●	●	●	●
Alarm	Upozornenie: iba v kombinácii s 4I6 alebo 4K6.	7AL	576,- 468,30	●	●	●	●
Diaľkové otváranie garáže	Upozornenie: dostupné iba v rámci balíka PQ3.	VC2	bez príplatku	●	●	●	●
Vnútorne spätné zrkadlo s manuálnou clonou				○	○	-	-
Vnútorne spätné zrkadlo automaticky zacloniteľné	Upozornenie: súčasť balíkov PQ1, PQ2 a PQ3.	4L6	bez príplatku	●	●	○	○
Vonkajšie spätné zrkadlá elektricky nastaviteľné, vyhrievané				○	○	-	-

	Objednávací kód	EUR vrát. 23% DPH EUR bez DPH	Q5 SUV	Q5 Sportback	SQ5 SUV	SQ5 Sportback
Elektrické otváranie a zatváranie veka batožinového priestoru			○	○	○	○
Deliaca sieť	3CX	127,- 103,25	●	●	●	●
Ovládacie tlačidlá v lesklej čiernej farbe			○	○	○	○
Vrchná časť prístrojovej dosky v čiernej farbe s kontrastným prešivaním v šedej farbe			○	○	○	○
Horné prvky interiéru z látky Cascade, spodné prvky interiéru z umelej kože	Q8C	bez príplatku	○	○	-	-
Prvky interiéru z mikrovláčna Dinamica	Q8D	bez príplatku	●	●	○	○
Vrchné a spodné vnútorné prvky v umelej koži			○	○	-	-
Koberčeky látkové vpredu a vzadu			○	○	○	○
12-V- zásuvka na strekovej konzole			○	○	○	○
Fajčiarska výbava	9JD	58,- 47,16	●	●	●	●



- ▶ Zapaľovač cigariet (12 voltov)
- ▶ Odnímateľný popolník s vekom

		Objednávaci kód	EUR vrát. 23% DPH EUR bez	Q5 SUV	Q5 Sportback	SQ5 SUV	SQ5 Sportback
Audi virtual cockpit plus	<p>Plne digitálny 11,9-palcový prístrojový panel v technológii OLED sa vyznačuje flexibilným, jasne štruktúrovaným displejom. Rozloženie displeja závisí od zvolených režimov Audi drive select. Vybrané informácie o vozidle a jeho funkciách je možné zobraziť individuálne a podľa potreby.</p> <p>Audi virtual cockpit plus obsahuje:</p> <ul style="list-style-type: none"> ▶ Zobrazenie rýchlosti, spotreby, informácií o rádiu a médiách a iné ▶ Displej asistencie vodiča so samostatne zobrazenými navigačnými pokynmi a presným zobrazením vášho vlastného vozidla v rámci okolitej dopravy ▶ Trvalé zobrazenie navigačných informácií, keď je aktívne navádzanie po trase ▶ Oporúčanie prerušenia jazdy <p>Pomocou tlačidla VIEW na multifunkčnom volante môžete prepínať medzi rôznymi zobrazeniami. Trvalé alebo dočasné zobrazenie flexibilného obsahu (napr. palubný počítač a infotainment) je možné zvoliť pomocou tlačidiel na ľavom strane volantu.</p>			○	○	○	○
MMI navigácia s MMI touch	<p>Navigujte, komunikujte, informujte alebo si užívajte rozsiahlu ponuku infotainmentu. S operačným systémom, ktorý fascinuje. Vďaka brilantnému zobrazeniu na farebných displejoch s vysokým rozlíšením alebo veľkému head-up displeju s rozšírenou realitou. Rovnako vzrušujúce je ovládanie pomocou dotykového displeja, hlasové ovládanie s interakciou prirodzeného jazyka alebo vylepšené rozpoznávanie znakov.</p> <p>MMI navigácia plus s MMI touch ponúka:</p> <ul style="list-style-type: none"> ▶ Panoramatické displeje MMI v technológii OLED pozostávajúce z Audi virtual cockpit plus s 11,9-palcovou zobrazovacou plochou a dotykový displej MMI s uhlopriečkou 14,5 palca ▶ Navigačný systém so zobrazením mapy a navádzaním trasy na 14,5-palcovom farebnom displeji s vysokým rozlíšením ▶ Online aktualizácia máp ▶ 3D zobrazenie mapy s množstvom pamiatok a modelov miest ▶ Online dopravné informácie plus ▶ Vyhľadávanie MMI: textové vyhľadávanie s inteligentnými návrhmi cieľových miest počas písania ▶ MMI touch pre rýchle, intuitívne ovládanie – napr. zadanie cieľa pomocou rozpoznávania rukopisu, ako aj voľného pohybu a približovania na mape ▶ Podrobné informácie o trase: náhľad mapy, výber alternatívnych trás, body záujmu, odporúčania jazdných pruhov, výjazdy z diaľnice, podrobné mapy križovatiek a mnoho ďalšieho ▶ Využitie navigačných údajov na prediktívne a efektívne jazdenie, napr. rýchlostné limity ▶ Celé portfólio navigácie a infotainmentu Audi connect 			○	○	○	○

		Objednávaci kód	EUR vrát. 23 % DPH EUR bez	Q5 SUV	Q5 Sportback	SQ5 SUV	SQ5 Sportback
MMI experience plus	Balík obsahuje: ▶ Zvukový systém Audi	PYG	404,- 328,46	●	●	○	○
MMI experience pro	Balík obsahuje: ▶ head-up displej ▶ USB rozhrania s vyššou nabíjacou kapacitou ▶ Prémiový zvukový systém Bang & Olufsen 3D	PYH	3.148,- 2.559,35 2.744,- 2.230,89	●	●	-	-
Head-up Display	Zobrazovanie informácií zo systémov na čelné sklo. Upozornenie: súčasť balíka PYH.	KS1	bez príplatku	●	●	●	●
MMI displej pred spolujazdcom	10,9-palcová zobrazovacia plocha ponúka fascinujúci zážitok z infotainmentu pre osobu na sedadle spolujazdca. Dotykový displej poskytuje pasažierovi prístup k aplikáciám z Audi Application Store, vrátane širokej škály zábavy, médií a individuálne nastaviteľných dizajnov pohotovostného režimu. Vodič môže byť podporovaný pri vyhľadávaní cieľov navigácie pomocou displeja MMI pred spolujazdcom. Vďaka dynamickému súkromnému režimu nie je obrazovka viditeľná pre vodiča, akonáhle je na sedadle spolujazdca osoba. To zabráňuje rozptýleniu počas jazdy. Ak je osoba, ktorá jazdí vo vozidle sama, pre displej MMI pre cestujúcich je možné zvoliť individuálne nastaviteľný pohotovostný dizajn. Upozornenie: súčasť balíkov PQ2 a PQ3.	JH1	bez príplatku	●	●	●	●
Navigácia a infotainment Audi connect¹	Audi connect pripojí vaše vozidlo k internetu, poskytuje informácie v reálnom čase a prístup k užitočným online funkciám. Nechajte inovatívne služby, aby vám uľahčili každodenný život a podporili vás pri cestovaní a plánovaní cestovania. Rozmanité portfólio služieb vám môže pomôcť v zložitých jazdných situáciách a zabezpečiť vyšší komfort a bezpečnosť. Asistent Audi uľahčuje interakciu s vozidlom prostredníctvom hlasového ovládania mnohých funkcií vozidla a infotainmentu. Zahrňuje nasledujúce služby: ▶ Asistent Audi (vybrané jazyky) ▶ Aktualizácia mapy online ▶ Navigácia so satelitnou mapou ▶ Online vyhľadávanie destinácií ▶ Online dopravné informácie plus ▶ Online body záujmu ▶ Parkovanie na ulici (vybrané mestá/ulice) ▶ Upozornenia na nebezpečenstvo ▶ Vysoko detailné 3D zobrazenie mesta ▶ Užívateľské profily ▶ Prístup k témam Služby sú poskytované prostredníctvom SIM karty pevne nainštalovanej vo vozidle. Náklady na dátové pripojenie sú zahrnuté v cene služieb.			○	○	○	○

		Objednávací kód	EUR vrát. 23 % DPH EUR bez DPH	Q5 SUV	Q5 Sportback	SQ5 SUV	SQ5 Sportback
Digitálny rádiový tuner	Príjem závislý od lokálnej digitálnej siete.			○	○	○	○
USB rozhranie na dobíjanie pre pasažierov vpredu a vzadu	Výbavu tvorí: ▶ 2 USB-C porty s funkciou nabíjania v zadnej časti ▶ 2 rozhrania v 1. rade sedadiel Jednoduché pripojenie pomocou USB kábla s výkonom 15 wattov.			○	○	○	○
6 pasívnych reproduktorov				○	○	-	-
Audi Soundsystem	Audi soundsystem pozostáva z: ▶ 10 reproduktorov vrátane stredového reproduktora a subwoofera ▶ 6-kanálový zosilňovač s celkovým výkonom 180 wattov Nasledujúce funkcie Functions on Demand je možné zakúpiť následne: Balík vylepšenia zvuku so zvýraznením basov, oživením hudby a automatickým nastavením úrovne Virtuálny priestorový zvuk Upozornenie: súčasť balíka PYG.	9VD	bez príplatku	●	●	○	○
Bang & Olufsen Premium sound System s 3D reprodukciou zvuku vpredu a vzadu	Exkluzívna priestorová reprodukcia zvuku prostredníctvom 16 reproduktorov vrátane 3D-reproduktorov vpredu; súčasťou j Centerspeaker, Subwoofer a 16 kanálový zosilňovač; celkový výkon 685 Watt; 3D zvuková reprodukcia je dosiahnutá prostredníctvom strednotónových reproduktorov umiestnených v A-stĺpkoch a technológiou Fraunhofer Symphoria. Upozornenie: súčasť balíka PYH.	9VS	bez príplatku	●	●	●	●
Audi connect Safety & Service a Audi connect Remote & Control²	Služby Safety & Service obsahujú: ▶ Tiesňové volanie ▶ Online cestná asistencia ▶ Pomoc pri incidente Audi ▶ Žiadosť o servis online ▶ Prediktívne pripomenutie servisu (iba pre vybrané krajiny) ▶ Online Car Care ▶ Diaľková diagnostika vozidla Služby Remote & Control obsahujú: ▶ Stav vozidla a údaje o ceste ▶ Diaľkové zamykanie/odomykanie ▶ Diaľkové ovládanie klimatizácie ▶ Push notifikácia pre alarm proti krádeži			○	○	○	○

		Objednávací kód	EUR vrát. 23 % DPH EUR bez DPH	Q5 SUV	Q5 Sportback	SQ5 SUV	SQ5 Sportback
Audi phone box light	 <p>Umožňuje prepojenie mobilného telefónu s vozidlom; bezdrôtové indukčné dobíjanie (Qi-Standard) 15 Watt - úložná plocha na stredovej konzole 171x88mm - stav nabitia je možné zobraziť prostredníctvom MMI; podporuje Apple a Samsung Fast Charging; možnosť hands-free až pre 2 pripojené mobilné telefóny; ovládanie je možné prostredníctvom MMI, multifunkčného volantu alebo hlasových pokynov.</p>			○	○	○	○
Audi phone box	<p>Umožňuje prepojenie mobilného telefónu s vozidlom; bezdrôtové indukčné dobíjanie (Qi-Standard) 15 Watt - úložná plocha na stredovej konzole 171x88mm - stav nabitia je možné zobraziť prostredníctvom MMI; podporuje Apple a Samsung Fast Charging; možnosť hands-free až pre 2 pripojené mobilné telefóny; ovládanie je možné prostredníctvom MMI; prepájacia anténa na prepojenie mobilného telefónu s externou anténou pre lepšiu kvalitu signálu ; zosilňovač signálu LTE s technológiou 5G pre nízkostratový prenos medzi externou anténou a priestorom pre telefón.</p>	9ZE	345,- 280,49	●	●	●	●
Obchod s aplikáciami a Audi smartphone interface	<p>Audi obchod s aplikáciami v MMI vozidla poskytuje prístup k veľkému výberu populárnych aplikácií, napríklad z kategórií správy a podcasty, šport a hry alebo video a zábava. Tie možno používať priamo z vozidla. Smartphone interface umožňuje prepojenie smartfónu s vozidlom a komfortné zobrazenie obsahu prostredníctvom USB pripojenia alebo bezdrôtovo na MMIdispleji; ovládanie je možné cez MMI prípadne hlasom prostredníctvom smartfónu.</p>	IU6	506,- 411,39	●	●	○	○

		Objednávaci kód	EUR vrát. 23% DPH EUR bez DPH	Q5 SUV	Q5 Sportback	SQ5 SUV	SQ5 Sportback
Ukazovateľ dopravného značenia	Informácie o polohe a automatické zobrazovanie dopravných značiek, ako sú zóny zákazu predbiehania a obmedzenia rýchlosti, vrátane požiadaviek na rýchlosť v závislosti od situácie a času dňa v Audi virtual cockpit plus.			○	○	○	○
Kamera vzadu	Upozornenie: súčasť balíka PQ1.	KA2	bez príplatku	●	●	○	○
							
360° kamera celého okolia vozidla	Prostredníctvom štyroch širouhých kamier je pokryté bezprostredné okolie vozidla pre ešte jednoduchšie manévrovanie. Upozornenie: súčasť balíkov PQ2 a PQ3.	KA4	bez príplatku	●	●	●	●
							
Tempomat				○	○	-	-

● = Príplatková výbava ○ = Sériová výbava - = nemožnosť objednať.

		Objednávaci kód	EUR vrát. 23% DPH EUR bez DPH	Q5 SUV	Q5 Sportback	SQ5 SUV	SQ5 Sportback
Obmedzovač rýchlosti založený na dopravných značkách	Keď je aktivovaný obmedzovač rýchlosti založený na dopravných značkách, rýchlosť je možné ovládať pomocou akcelerátora ako obvykle. Tá je však obmedzená na automaticky nastavenú rýchlosť, ktorú zistí systém. Nastavené rýchlosti vychádzajú z rýchlostných limitov z uložených máp a z rozpoznávania dopravných značiek na základe kamery. Zobrazí sa aktuálne nastavený rýchlostný limit a – ak je dostupný – rýchlostný limit pred vami. Automaticky nastavené rýchlosti je možné meniť aj manuálne a je možné zabrániť prijatiu nadchádzajúcich rýchlostných limitov. Systém sa ovláda pomocou samostatnej páčky stĺpika riadenia. Režim obmedzovača rýchlosti je možné dočasne deaktivovať alebo prepísať pomocou kickdownu.			○	○	○	○
Pokročilý asistent pozornosti vodiča	Systém upozorní vodiča vizuálne a/alebo akusticky, ak zaznamená stratu pozornosti, napríklad spôsobenú rozptýlením alebo únavou.			○	○	○	○
Adaptívny tempomat	Adaptívny tempomat poskytuje podporu tým, že udržiava nastavenú rýchlosť a vzdialenosť od vpredu idúceho vozidla do značnej miery konštantnú v rámci kontrolného rozsahu. Upozornenie: súčasť balíkov PQ1, PQ2 a PQ3	8T3	bez príplatku	●	●	○	○
Adaptívny asistent jazdy plus	Komfort jazdy sa dá zvýšiť najmä na dlhých cestách. Podporným zásahom do riadenia systém pomáha udržať vozidlo v strede jazdného pruhu. Zároveň sa udržiava konštantná nastavená rýchlosť, prispôbuje sa rýchlosť v zákrutách a reguluje sa vzdialenosť od vozidiel idúcich vpredu. Systém pomocou rôznych senzorov neustále monitoruje okolie vozidla. Patrí medzi ne radarový senzor inštalovaný v prednej časti vozidla, predná kamera a ultrazvukové senzory. Okrem toho, v závislosti od regiónu sa na zlepšenie jazdného správania používajú mapové údaje s vysokým rozlíšením a údaje o rojoch z iných vozidiel vypočítané v cloude. Vďaka veľkému množstvu zahrnutých parametrov umožňuje adaptívny tempomat plus komfortnú jazdu. Upozornenie: iba v kombinácii s PQ3.	GJ6	807,- 656,10	●	●	●	●
Upozornenie pri opustení jazdného pruhu	Systém upozorní na neúmyselné opustenie jazdného pruhu bez smerovky, monitoruje jazdné pruhy, udržiava líniu prostredníctvom korigujúcich zásahov do riadenia. Systém má funkčný dosah od cca 65 km/h.			○	○	○	○
Systém monitorovania jazdného pruhu vrátane núdzového asistenta	Navyše k upozorneniu pri opustení jazdného pruhu núdzový asistent rozpozná v rámci limitov systému, keď je vodič neaktívny. V takýchto prípadoch varuje vizuálne, akusticky a hmatom. Ak nereaguje, systém prevezme kontrolu nad vozidlom a zastaví ho v jeho vlastnom jazdnom pruhu. Pritom sa aktivujú opatrenia na ochranu cestujúcich, ako je utiahnutie bezpečnostných pásov a spustenie procesu zatvárania okien a panoramatickej presklennej strechy (ak je k dispozícii), a vozidlo je pripravené na záchranu osôb sediacich vo vozidle. Ak je k dispozícii, uskutoční sa automatické tiesňové volanie.		bez príplatku	●	●	●	●
Predný asistent núdzového brzdenia				○	○	○	○

		Objednávací kód	EUR vrát. 23% DPH EUR bez DPH	Q5 SUV	Q5 Sportback	SQ5 SUV	SQ5 Sportback
<p>Upozornenie pri zmene jazdného pruhu</p> 	<p>Výbava obsahuje:</p> <ul style="list-style-type: none"> ▶ Upozornenie na zmenu jazdného pruhu (Side assist) ▶ Výstraha pri vystupovaní ▶ Zadný asistent priečnej premávky ▶ Zadný asistent odbočovania <p>Systém využíva radarové senzory na sledovanie dopravných udalostí za vozidlom a vedľa neho. Upozorňuje na blížiace sa alebo plávajúce vozidlá v oblasti detekcie. V prípade situácie, ktorá je klasifikovaná ako kritická pre zmenu jazdného pruhu, je varovanie vydávané displejmi na príslušných vonkajších zrkadlách a displejom na integrovanom displeji asistencie vodiča (IFA) v združenom prístroji. Ak aj napriek tomu dôjde k zmene jazdného pruhu a hrozí kolízia, vodič bude opäť vizuálne a akusticky upozornený. Varovanie pri ovystupovaní upozorňuje na možnú kolíziu s rozpoznanou premávkou približujúcou sa zozadu pri otvorení dverí na stojacom vozidle. Výstražná lišta vo dverách a LED displej na vonkajšom spätnom zrkadle na dotknutej strane sa rozsvieti. Zároveň sa otvorenie dverí sa krátko oneskorí a zaznie akustický varovný signál. Zadný asistent priečnej premávky dokáže pri cúvaní upozorniť na možnú kolíziu s blížiacou sa krížovou premávkou. Systém varuje vodiča vizuálne (pohľad z parkovania) na stredovom displeji a akusticky a môže tiež vykonať brzdný zásah pri cúvaní v situáciách, ktoré sú uznané za obzvlášť kritické. Zadný asistent otáčania podporuje otáčanie na križovatkách, odbočovaní, vjazdoch do dvora a garáží tým, že vás informuje o bicykloch alebo iných vozidlách prichádzajúcich zozadu. Ak sa zistí úmysel vodiča odbočiť a vozidlo je klasifikované ako kritické, displej sa rozsvieti na príslušnom vonkajšom zrkadle. Pri odbočovaní je prípadná kolízia vizuálne signalizovaná jasným svetlom blikajúci displej a akustická výstraha. Okrem toho systém poskytuje informácie, aj keď vozidlo pri výjazde stojí na paralelnom parkovacom mieste o predmety približujúce sa zozadu.</p> <p>Upozornenie: súčasť balíkov PQ2 a PQ3</p>	79H	bez príplatku	●	●	●	●
<p>Asistent vyhýbania a asistent odbočovania vpredu</p>	<p>Asistent vyhýbania môže pomôcť nasmerovať vozidlo okolo prekážky v situácii vyhýbania, ktorá sa považuje za kritickú. Ak sa jazdiaca osoba po akútnom upozornení aktívne vyhýba prekážke, asistent vyhýbania ju podporí pri korekcii uhla natočenia volantu cieleným príbrzdením kolies a použitím malého krútiaceho momentu riadenia. Asistent vyhýbania je k dispozícii v rozsahu rýchlosti približne 30 až 150 km/h a vyžaduje, aby vodič počas celého manévru aktívne riadil. Pri rozjazde alebo pomalej jazde do rýchlosti 25 km/h dokáže predný asistent odbočovania brzdami zabezpečiť, aby vozidlo pri odbočovaní nenarazilo do protiidúceho. Akonáhle sa aktivuje smerovka, asistent odbočovania sleduje protiidúci jazdný pruh. Brzdný zásah zaisťuje udržanie auta vo vlastnom jazdnom pruhu. Informácie o zásahu poskytuje displej v Audi virtual cockpit plus.</p>			○	○	○	○

		Objednávaci kód	EUR vrát. 23 % DPH EUR bez DPH	Q5 SUV	Q5 Sportback	SQ5 SUV	SQ5 Sportback
Asistent priečnej premávky vpredu	Predný asistent priečnej premávky monitoruje prednú a bočnú časť vozidla v oblasti križovatiek a výjazdov pomocou radarových snímačov inštalovaných v prednej časti vozidla. V rámci hraníc systému sa približujú, pohybujú objekty ako napr zistené autá. Systém funguje v rozsahu rýchlosti do 65 km/h. V situáciách označených ako kritické sa spúšťajú viacúrovňové varovania. Najprv je tu vizuálne a akustické varovanie. Ak vodič nereaguje, nasleduje varovný brzdný impulz.			○	○	○	○
Predný asistent núdzového brzdzenia	Predný asistent núdzového brzdzenia rozpozná priestor pred vozidlom a dokáže varovať pred blížiacimi sa kolíziami a iniciovať vhodné brzdzenie v závislosti od situácie a rýchlosti. Chodcov možno rozpoznať do rýchlosti cca 85 km/h a vozidlá do maximálnej rýchlosti. V prípade zistenia blížiacej sa čelnej kolízie systém varuje vizuálne, akusticky a hmatovo vo viacstupňovom koncepte. V prípade potreby môže spustiť núdzové brzdzenie alebo úplné spomalenie, aby znížil rýchlosť kolízie alebo za určitých okolností zrážke zabránil.			○	○	○	○
Akustický parkovací systém vzadu				○	○	-	-
Parkovací systém plus so zobrazením vzdialenosti	Pomocou údajov z dvanástich ultrazvukových senzorov diskretne integrovaných do nárazníkov podporuje akustický a vizuálny parkovací asistent vpredu, na boku a vzadu parkovanie a vystupovanie ako aj manévrovanie. V závislosti od uhla natočenia volantu a smeru jazdy sa na hornom dotykovom displeji MMI zobrazuje selektívne optická vzdialenosť k rozpoznaným objektom. Rozpoznané prekážky mimo cesty sa zobrazia ako biely segment. Červené segmenty predstavujú rozpoznané prekážky na ceste. Virtuálne zobrazenie jazdných pruhov ponúka aj bočné navádzacie čiary, ktoré sú vopred vypočítané na základe aktuálne zvoleného uhla riadenia. Aktivuje sa zaradením spiatočky pomocou tlačidla na stredovej konzole a na želanie automaticky, akonáhle sa vozidlo priblíži k rozpoznannej prekážke rýchlosťou nižšou ako 10 km/h. Upozornenie: súčasť balíkov PQ1, PQ2 a PQ3.	9X0	bez príplatku	●	●	○	○
Parkovací asistent plus	<ul style="list-style-type: none"> ► Pomáha pri vjazde a výjazde z parkovacích miest ► Parkovací asistent plus sa aktivuje prostredníctvom dotykového displeja MMI Upozornenie: súčasť balíkov PQ1, PQ2 a PQ3.	FT1	bez príplatku	●	●	○	○

Podvozok a brzdy

		Objednávaci kód	EUR vrát. 23% DPH EUR bez	Q5 SUV	Q5 Sportback	SQ5 SUV	SQ5 Sportback
Komfortné odpruženie	Štandardný podvozok spája vysoký komfort jazdy s dobrou jazdnou dynamikou. Použitím takzvaného frekvenčne selektívneho systému tlmičov komfortný podvozok zabezpečuje plynulé zmeny tlmiacej sily a harmonické jazdné vlastnosti. Tým sa znižujú tlmiace sily na nerovných povrchoch, ako sú dlažobné kocky alebo drsný asfalt, čo vedie k citeľnému zvýšeniu komfortu jazdy. Vyššie tlmiace sily vznikajú napríklad v zákrutách, zmene jazdného pruhu alebo pri dlhých nerovnostiach, čo môže zvýšiť jazdnú dynamiku.			○	○	-	-
S športový podvozok	Športový podvozok S sa v porovnaní s komfortným podvozkom vyznačuje športovejším naladením pružín/tlmičov.	1BE	392,- 318,70	●	●	○	○
Adaptívne vzduchové odpruženie	<p>Adaptívne vzduchové pruženie je elektronicky riadený systém vzduchového pruženia s plynule sa prispôsobujúcim systémom tlmenia na všetkých štyroch kolesách. Automatická regulácia svetlej výšky vozidla a tlmenie zaisťujú vynikajúci jazdný komfort a zvýšenú dynamiku jazdy. Rôzne režimy (vrátane ovládania svetlej výšky a funkcie manuálneho zdvíhania všetkých štyroch kolies a funkcie spúšťania na zadnej náprave) je možné nastaviť pomocou Audi drive select.</p> <p>Systém obsahuje:</p> <ul style="list-style-type: none"> ▶ 5-prvková ľahká predná náprava s riadenými tlmičmi a vzduchovými pružinami, stabilizátorom a pomocným rámom nápravy priskrutkovanými ku karosérii ▶ 5-prvková odľahčená zadná náprava s nezávislým zavesením kolies, riadenými tlmičmi a vzduchovými pružinami, stabilizátorom a flexibilne uloženým pomocným rámom <p>Pomocou Audi drive select je možné nastaviť rôzne režimy, aby ste pri státi vytvorili nasledujúce svetlé výšky:</p> <ul style="list-style-type: none"> ▶ „zdvihnutie“: +45 mm ▶ „offroad“: +30 mm na zadnej náprave/+32 mm na prednej náprave ▶ „vyvážený“/„komfort“/„účinnosť“: +/-0 mm ▶ „dynamický“: -15 mm <p>Zníženie zadnej nápravy (-50 mm, aktivuje sa tlačidlom v batožinovom priestore) uľahčuje prístup do batožinového priestoru a pripojenie prívesu. Štandardná úroveň adaptívneho vzduchového pruženia je o 15 mm nižšia ako úroveň štandardného komfortného pruženia. Upozornenie: iba v kombinácii s PQ1, PQ2 alebo PQ3.</p>	1BK	2.305,- 1.873,99	●	●	-	-

● = Príplatková výbava ○ = Sériova výbava - = nemožnosť objednať.

		Objednávaci kód	EUR vrát. 23 % DPH EUR bez	Q5 SUV	Q5 Sportback	SQ5 SUV	SQ5 Sportback
Adaptívne vzduchové odpruženie - sport	<p>Pomocou Audi drive select je možné nastaviť rôzne režimy, aby ste pri státi vytvorili nasledujúce svetlé výšky:</p> <ul style="list-style-type: none"> ▶ „zdvihnutie“: +45 mm ▶ „offroad“: +30 mm na zadnej náprave/+32 mm na prednej náprave ▶ „vyvážený“/„komfort“/„účinnosť“: +/-0 mm ▶ „dynamický“: -15 mm <p>Zníženie zadnej nápravy (-50 mm), aktivuje sa tlačidlom v batožinovom priestore) uľahčuje prístup do batožinového priestoru a pripojenie privesu. Upozornenie: iba v kombinácii s PQ2 alebo PQ3.</p>	2MB	1.118,- 908,95	-	-	●	●
Pohon quattro	Pohon všetkých kolies v závislosti od situácie s elektronicky riadenou spojkou pohonu všetkých kolies pre pôsobivú trakciu, jazdnú dynamiku a smerovú stabilitu.			○/-	○/-	○	○
Audi drive select	<p>Možnosť voľby z nasledovných režimov:</p> <ul style="list-style-type: none"> ▶ „vyvážený“/„individuálny“ ▶ „efficiency“ ▶ „komfort“ ▶ „dynamický“ <p>Úprava prebieha okrem iného z nasledujúcich systémov a zariadení do príslušného nastaveného režimu:</p> <ul style="list-style-type: none"> ▶ Podpora riadenia ▶ Vlastnosti pohonu ▶ Kontrola jazdnej dynamiky ▶ Pohon všetkých kolies (s quattro) ▶ Adaptívne tlmiče ▶ Balík osvetlenia plus ▶ Ďalšie systémy ako štandard a voliteľne dostupné za príplatok 			○	○	○	○
Strmene bŕzd lakované v červenej farbe		PC2	394,- 328,33	●	●	●	●

Technológia/bezpečnosť

		Objednávaci kód	EUR vrát. 23% DPH EUR bez	Q5 SUV	Q5 Sportback	SQ5 SUV	SQ5 Sportback
Mild-hybrid	Pokročilý systém mHEV plus založený na 48-voltovom elektrickom systéme podporuje bežné motory TFSI a TDI a kombinuje znížené emisie CO ₂ so súčasným zvýšeným výkonom. Generátor hnacieho ústrojenstva (TSG) a prídavná 48-voltová lítium-železofosfátová batéria umožňujú elektrickú jazdu, elektrické parkovanie a manévrovanie, ako aj výrazne zvýšený výkon rekuperácie. To vedie k zníženiu spotreby a úsporám CO ₂ . Generátor hnacieho ústrojenstva (TSG) má tiež funkciu boost, ktorá môže krátkodobo prispieť elektrickým výkonom až 18 kW k spaľovacému motoru. To umožňuje veľmi dobré správanie pri štartovaní a vysokú obratnosť.			○	○	○	○
Ad Blue nádrž 24L	Len pre TDI.			○	○	-	-
Detekcia obsadenosti zadných sedadiel	Na detekciu cestujúcich vzadu kontroluje radarový snímač v oblasti zadnej strechy obsadenosť zadného sedadla, napríklad po opustení vozidla a zatvorení dverí. Ak sa zistí obsadenie osobami, aktivuje sa varovný signál. Cieľom je znížiť riziko neúmyselného opustenia. Krátko predtým ako vodič opustí vozidlo sa v kabíne Audi virtual cockpit a MMI spustí prvé varovanie. Po vystúpení z vozidla, ak sú dvere zatvorené a vozidlo uzamknuté, systém opäť skontroluje obsadenosť zadného sedadla. Ak sa zistia osoby, vydá sa ďalšie varovanie v dvoch krokoch: <ul style="list-style-type: none"> ▶ Varovanie sa objaví po krátkom čase prostredníctvom výstražných zábleskov a klaksónov. ▶ Vystupňovanie varovania verejnosti po cca 2 minútach prostredníctvom periodicky sa opakujúcich varovných blikaní a trúbenia. Varovné opatrenia je možné deaktivovať až do ďalšieho naštartovania vozidla. Upozornenie: iba v kombinácii s PQ2 alebo PQ3.	5P2	161,- 130,90	●	●	●	●
Lekárnička, trojuholník a vesta				○	○	○	○
Airbag na strane vodiča a spolujazdca, deaktivácia airbagu na strane spolujazdca				○	○	○	○
Airbagy bočné vpredu, airbag pre hlavu a airbag medzi vodičom a spolujazdcom	K vybaveniu patrí: <ul style="list-style-type: none"> ▶ 2 predné bočné airbagy integrované do bočných opierok predných sedadiel ▶ Systém hlavových airbagov pre predných a zadných cestujúcich integrovaný do stĺpikov vozidla a strešnej lišty Sedadlá vzadu <ul style="list-style-type: none"> ▶ Interakčný airbag medzi prednými sedadlami 			○	○	○	○

		Objednávaci kód	EUR vrát. 23 % DPH EUR bez	Q5 SUV	Q5 Sportback	SQ5 SUV	SQ5 Sportback
<p>Airbag bočný vpredu a vzadu + Airbag pre hlavu vrátane rozšíreného systému Airbagov medzi prednými sedadlami</p> 	<p>Výbava navyše ponúka aj zadné bočné airbagy pre dve krajné zadné sedadlá. Upozornenie: súčasť balíkov PQ2 a PQ3</p>	6C4	bez príplatku	●	●	●	●
<p>Akustický výstražný systém</p>	<p>Akustický systém na generovanie varovného tónu v exteriéri pri nízkych rýchlostiach s cieľom zvýšenia bezpečnosti premávky, napr. pre chodcov a cyklistov.</p>			○	○	○	○

● = Príplatková výbava ○ = Sériová výbava - = nemožnosť objednať.

Navigácia a infotainment Audi connect¹

Audi asistent

S asistentom Audi je interakcia s vozidlom ešte jednoduchšia vďaka hlasovému ovládaniu mnohých funkcií vozidla a infotainmentu. V rámci balíka Navigácia a infotainment Audi connect ponúka asistent prístup k mnohým online obsahom, ako napríklad o aktuálnom počasí alebo možných cieľoch navigácie. Kombinácia online rozpoznávania hlasu integrovaného a zahrnutého v navigácii Audi connect umožňuje komplexné ovládanie funkcií vozidla a infotainmentu intuitívnym spôsobom. Napríklad je možné aktivovať vyhrievanie v oblasti nôh vyslovením „Mám studené nohy“. Asistenta Audi možno aktivovať stlačením tlačidla na volante alebo vyslovením „Hey Audi“. Ak je vo vozidle iba osoba, ktorá šofériuje, podporované príkazy možno rozpoznať bez toho, aby ste najprv spomenuli aktivačné slovo. Aktiváciou „proaktívnych návrhov a rutín“ sa asistent Audi zoznámí s registrovanou osobou, aby bolo používanie vozidla ešte jednoduchšie a pohodlnejšie. Pre určité opakujúce sa prevádzkové úlohy, ako napríklad aktiváciou funkcie recirkulácie na konkrétnom mieste alebo nastavením vyhrievania sedadla sa automaticky vytvoria postupy a navrhnu sa na aktiváciu. Audi asistent navyše v pravý čas proaktívne odporúča komfortné funkcie, ktoré ešte neboli objavené alebo boli málo využívané.

Po uplynutí obdobia navigácie a infotainment Audi connect je stále možné hlasové ovládanie mnohých existujúcich funkcií vozidla, ako je napríklad nastavenie klimatizácie. Dokonca aj naučené rutiny sú zachované. Online rozpoznávanie reči a online obsah je však možné používať len s rozšírením Audi connect (jazyková dostupnosť závisí od krajiny. Informácie o dostupnosti v krajine a jazyku vám poskytne váš partner Audi).

Navigácia myAudi

Ak bol cieľ nájdený cez myAudi, možno ho poslať priamo do vozidla a tam ho použiť ako cieľ navigácie, keď nastúpíte. Napríklad trasy a celé túry je možné v myAudi pohodlne naplánovať pred začiatkom cesty a následne ich sprístupniť vo vozidle. Okrem toho je možné plynule pokračovať v navigácii na smartfóne pomocou aplikácie myAudi mimo vozidla, aby ste našli posledných pár metrov do cieľa. Navigácia myAudi pomáha aj s cestou späť do vozidla. Ak dôjde k zdržaniu na niektorej z obvyklých trás, možno to oznámiť prostredníctvom oznámenia push na smartfóne.

Navigácia s Google™

Vďaka veľmi podrobnej satelitnej mape od Google™ sa zobrazenie mapy na centrálnom displeji navigačného systému javí ešte realistickejšie. Vďaka leteckým snímkam je lepšie rozoznanie a orientácia. Navádzanie trasy pomocou satelitných máp od Google™ prispieva ku kvalitnému vzhľadu navigácie Audi.

Online vyhľadávanie cieľov navigácie

Prístup k rozsiahlym internetovým databázam poskytuje vhodné navigačné ciele pre zadávanie vyhľadávania. Ciele je možné nájsť aj pomocou hlasového vstupu, čím sa zníži odvádzanie pozornosti od premávky. Okrem údajov o adrese, ktoré možno použiť priamo ako cieľ navigácie, poskytuje online vyhľadávanie relevantné informácie, ako sú otváracie hodiny a kontaktné údaje.

Online dopravné informácie plus

Pri online výpočte trasy sa berú do úvahy aktuálne informácie o premávke od poskytovateľa služieb TomTom. To prospieva navádzaniu trasy a presnosti vypočítaného času príchodu. Informácie o dopravnej situácii sa na navigačnej mape zobrazujú farebne. Priebežná aktualizácia dát poskytuje rýchle informácie o vzniku a riešení dopravných zápch. Služba zahŕňa údaje o dopravnej situácii špecifickej pre jednotlivé jazdné pruhy na diaľniciach – v oblasti výjazdov a križovatiek – ako aj v oblasti vnútromestských križovatiek. Uzavretie jazdných pruhov sa zobrazuje na displeji MMI. Okrem toho sa na výpočet presnejších časov príchodu zohľadňujú prediktívne údaje o dopravnej situácii.

Online body záujmu

Prístup k bodom záujmu tretích strán (napr. čerpacie stanice a parkovacie domy) priamo z navigácie. V prípade potreby je možné zobraziť aj dynamické dodatočné informácie, ako sú hodnotenia a otváracie doby, aktuálne ceny paliva a dostupnosť parkovania. Body záujmu, ako sú parkovacie domy alebo pamätihodnosti, si môžete vybrať na navigačnej mape pomocou dotykového displeja MMI, aby ste mohli priamo zobraziť relevantné dodatočné informácie. Vďaka integrácii používateľských recenzií a fotografií je ešte jednoduchšie rozhodnúť sa o celi cesty.

Navigácia a infotainment Audi connect¹

(pokračovanie)

Parkovanie na ulici

Parkovanie na ulici označuje pravdepodobnosť nájdenia voľného parkovacieho miesta pozdĺž určitých ulíc. K dispozícii sú aj ďalšie užitočné informácie, ako napríklad ceny alebo či sú k dispozícii parkovacie miesta pre rezidentov.

Informácie o nebezpečenstve

Funkcia roja „Local Hazard Information (LHI)“ varuje pred nasledujúcimi udalosťami na trase: poruchy, nehody, zhoršená viditeľnosť a riziko šmyku. Zobrazenie sa zobrazuje vizuálne na mape navigácie MMI, ako aj vizuálne a akusticky na združenom prístroji.

Vysoko detailné 3D vykresľovanie mesta

Zvýraznenie nápadných budov a pamiatok v realistickom 3D vzhľade zaisťuje lepšie rozpoznanie budov a uľahčuje orientáciu vo vybraných mestách.

Používateľské profily

Vytvorením užívateľského profilu vo vozidle možno vykonať rôzne nastavenia, ako napríklad nastavenia ergonómie, infotainmentu alebo osvetlenia je možné uložiť do osobného užívateľského profilu. Cez MMI je možné vytvoriť rôzne užívateľské profily (myAudi alebo lokálne) alebo použiť profil hosťa. Alternatívne možno osobu, ktorá šoférije identifikovať pomocou kľúča mobilného zariadenia cez účet myAudi pred nastúpením do vozidla. Keď nastúpíte do vozidla, v MMI sa zobrazí osobný pozdrav a načítajú sa individuálne nastavenia identifikovanej osoby. Nastavenia poslednej aktívnej osoby sú priradené k príslušnému užívateľskému profilu alebo použitému kľúču od vozidla pri vypnutom motore. Počet uložených nastavení vozidla závisí od zvolenej voľiteľnej výbavy.

Prístup do tematického sveta

Získajte prístup k neustále rastúcemu portfóliu upravených obrázkov na pozadí pre displej MMI a displej pre cestujúcich MMI prostredníctvom oblasti Theme World vo vašej aplikácii myAudi – od atmosférických fotografií až po obľúbených filmových hrdinov. V spojení s balíkom ambientného osvetlenia plus ambientné osvetlenie automaticky prispôsobuje svoju farbu motívu.

Audi connect Safety & Service a Audi connect Remote & Control²

Tiesňové volanie Audi connect

V prípade vážnej nehody sa automaticky spustí núdzové volanie. Odoslaním údajov relevantných pre vozidlo, ako je miesto nehody alebo počet osôb vo vozidle do centra tiesňového volania Audi, možno rýchlo a cielene zorganizovať pomoc. Vyškolení agenti call centra sa starajú aj o obeť nehôd v zahraničí v národnom jazyku vodiča a zároveň informujú miestne záchranné zložky s údajmi relevantnými pre záchranu. Tiesňové volanie Audi connect možno spustiť aj manuálne pomocou tlačidla, napríklad na privolanie pomoci pre ostatných.

Online telefonát v prípade poruchy

V prípade poruchy je možné spustiť online poruchový hovor pomocou tlačidla servisného volania v strešnom module. Vozidlo nadviaže hlasové spojenie s Audi help. V mnohých prípadoch je možné reklamáciu identifikovať na základe údajov odoslaných vozidlom a nájsť rýchle, pre zákazníka priateľné riešenie.

Škodový servis Audi

Ak senzory vozidla zaznamenajú menšiu nehodu bez aktivácie airbagu a/alebo pritiahnutia bezpečnostných pásov, na displeji MMI sa automaticky otvorí maska, ktorá vám umožní vybrať si, či je pri odstraňovaní škody potrebná podpora alebo sa má spustiť núdzové volanie. V oboch prípadoch je k dispozícii špeciálne vyškolený servisný personál.

Automatické pripomenutie servisu

Automatické pripomenutia servisu informujú zákazníckeho servisného partnera Audi o termíne servisu. Zákazníkov proaktívne kontaktuje ich preferovaný servisný partner.

Pripomenutie prediktívnej údržby

Služba pripomenutia prediktívnej údržby Audi connect monitoruje stav vybraných opotrebovaných dielov vozidla v rámci systémových limitov na základe času, najazdených kilometrov a údajov senzorov. Služba poskytuje kedykoľvek prehľad o stave opotrebovaných dielov v aplikácii myAudi. Pomocou služby je možné včas identifikovať potrebu údržby. Tento stav sa odovzdá partnerovi Audi uvedenému v myAudi, ktorý potom môže kontaktovať používateľov a pripraviť termín servisu.

Starostlivosť o auto online

Služba Audi connect Online Car Care vás informuje o mimoriadnych servisných udalostiach a iných opatreniach – v myAudi a v závislosti od typu vozidla aj priamo v informačno-zábavnom systéme vášho vozidla. Relevantné varovania a informácie z prístrojového panelu sa prenášajú do aplikácie myAudi a tam si ich možno aj prezerať. Ak je potrebná návšteva servisu, žiadosť o stretnutie môže byť zaslaná priamo evidovanému partnerovi Audi.

Diaľková diagnostika vozidla

Pomocou tejto služby Audi connect je možné vykonať diaľkovú diagnostiku vozidla v rámci systémových limitov. Z toho možno odvodiť odporúčania pre ďalší postup. Diaľkovú diagnostiku vozidla môže spustiť servisný partner Audi alebo služba Audi online pri poruche.

Parkovacia poloha

Parkovacia poloha vozidla sa zobrazuje na smartfóne na mape aplikácie myAudi.

Stav vozidla a údaje o jazde

Vďaka stavu vozidla Audi connect je možné prostredníctvom aplikácie myAudi pohodlne pristupovať k širokému spektru informácií z vášho smartfónu. Služba zahŕňa okrem iného nasledujúce informácie: hladinu oleja, hladinu nádrže, stav zámku dverí a okien, stav svetiel, servisný interval, výstražné svetlá a upozornenia.

**Audi connect Safety & Service a Audi
connect Remote & Control²**
(pokračovanie)

Zamykanie a odomykanie na diaľkové ovládanie

Vozidlo je možné pohodlne zamknúť a odomknúť pomocou smartfónu pomocou aplikácie myAudi.

Diaľkové ovládanie vyhrievania vozidla

V prípade vybavenia daného vozidla príplatkovou výbavou.

Audi predĺžená záruka

		Objednávaci kód	EUR vrát. 23 % DPH EUR bez DPH	Q5 SUV	Q5 Sportback	SQ5 SUV	SQ5 Sportback
Audi predĺžená záruka	Audi záruka predlžuje základné zákonné záruky od výrobcu nad rámec prvých 2 rokov. Objednať ju je možné priamo a výhradne na nové vozidlá. K dispozícii sú rôzne dĺžky/kombinácie rôznych počtov najazdených kilometrov. Bližšie informácie dostanete u Vášho Audi partnera.						
• Predĺžená záruka o 1 rok / maximálny nájazd 90.000 km				<input type="radio"/>	<input type="radio"/>	<input type="radio"/>	<input type="radio"/>
• Predĺžená záruka o 2 roky / maximálny nájazd 120.000 km		EA6	745,- 605,69	<input checked="" type="radio"/>	<input checked="" type="radio"/>	<input checked="" type="radio"/>	<input checked="" type="radio"/>
• Predĺžená záruka o 3 roky / maximálny nájazd 150.000 km		EA9	1.329,- 1.080,49	<input checked="" type="radio"/>	<input checked="" type="radio"/>	<input checked="" type="radio"/>	<input checked="" type="radio"/>
3 ročný Audi servis grátis	max. 120 000 km			<input type="radio"/>	<input type="radio"/>	<input type="radio"/>	<input type="radio"/>
Audi servis plus 3+3 roky	max. 160 000 km	\$6S	1.589,- 1.291,87	<input checked="" type="radio"/>	<input checked="" type="radio"/>	<input checked="" type="radio"/>	<input checked="" type="radio"/>

Rozmery

Q5 SUV

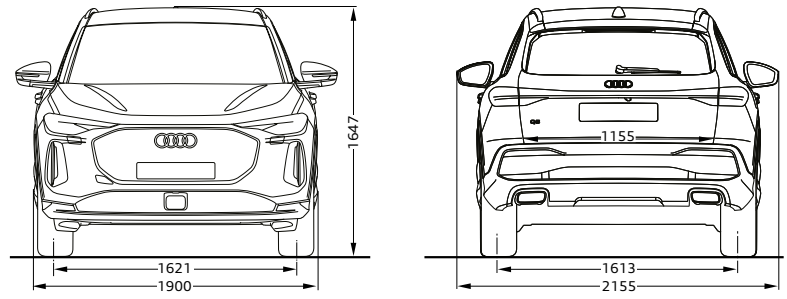

SQ5 SUV

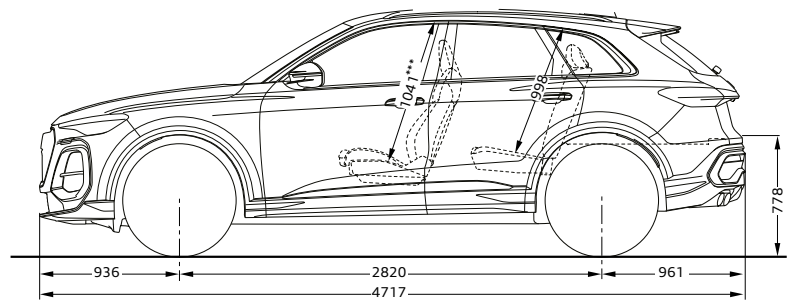
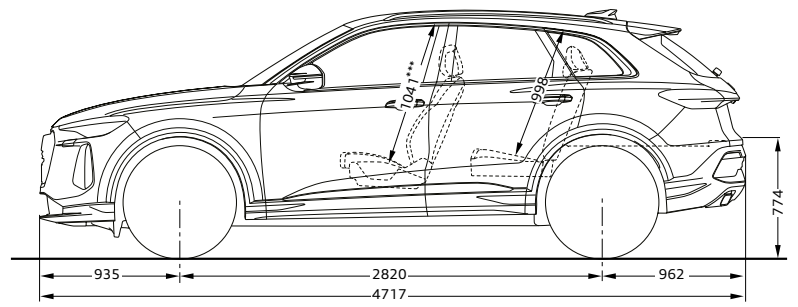
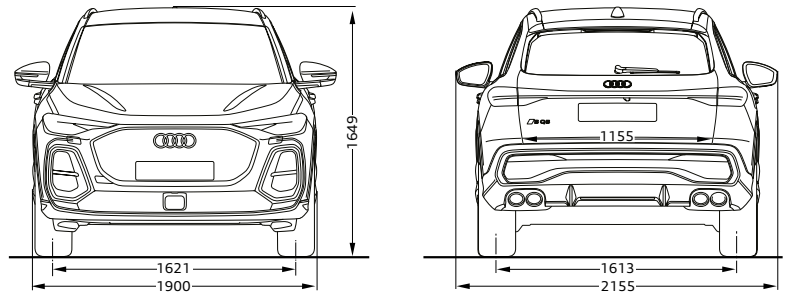

66

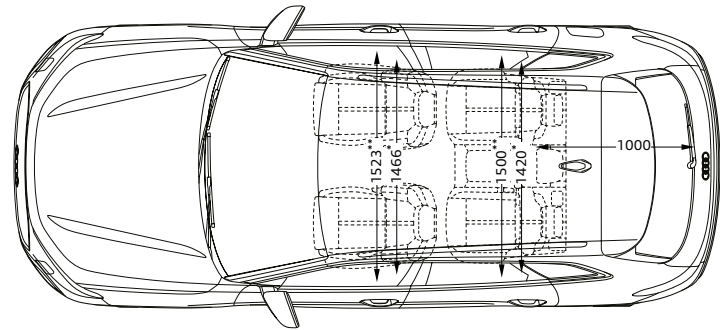
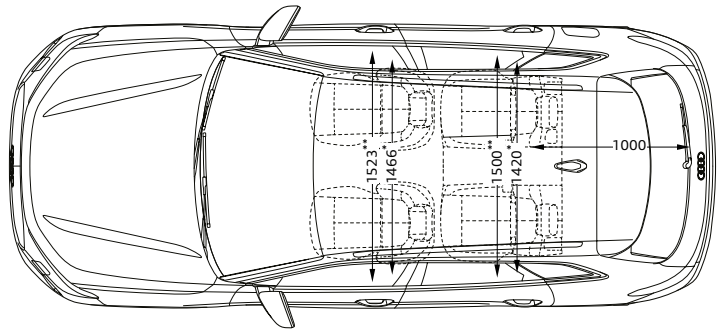

Q5 Sportback

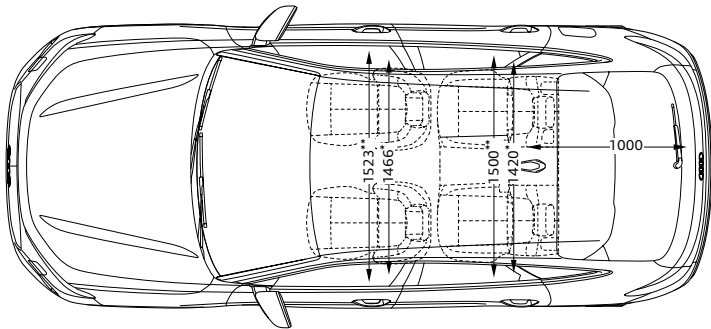
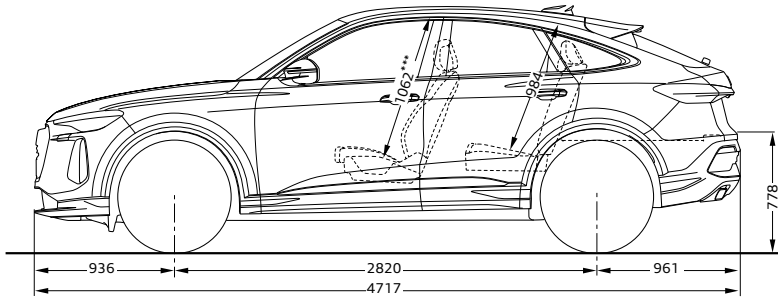
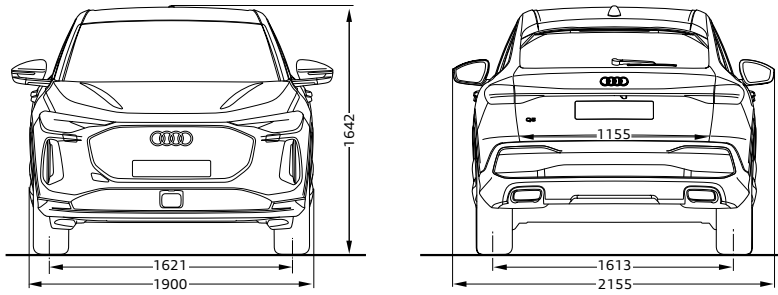

SQ5 Sportback

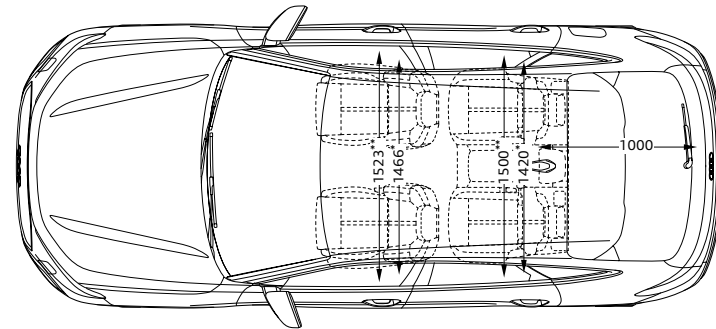
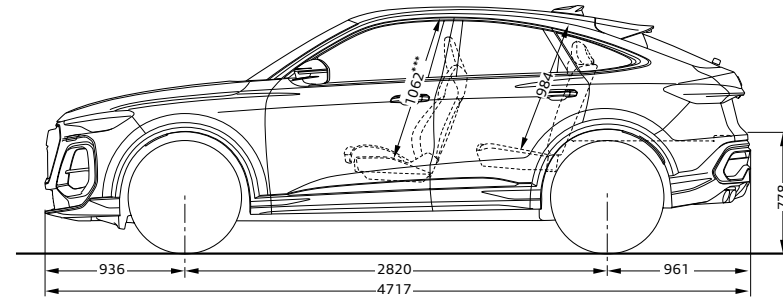
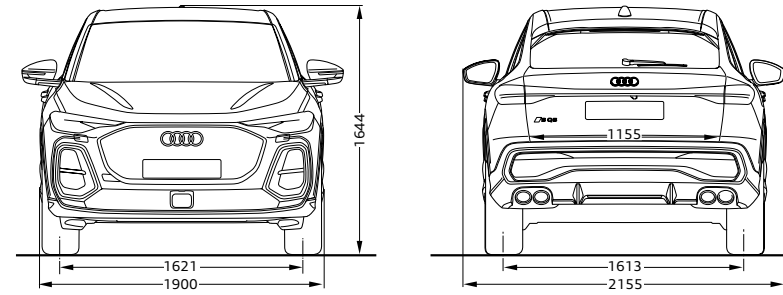

Technické dáta Q5 SUV

Model		Q5 SUV TFSI	Q5 SUV TFSI quattro	Q5 SUV TDI quattro
Výkon/ Krútiaci moment	Počet valcov/zdvihový objem v cm ³	4/1.984	4/1.984	4/1.968
	Max. výkon v kW (HP) pri min ⁻¹	150 (204)/4.300	150 (204)/4.300	150 (204)/3.800
	Max. krútiaci moment v Nm pri ot./min	340/2.000	340/2.000	400/1.750
Prenos síl	Druh pohonu	Pohon predných kolies	quattro	quattro
	Prevodovka	S tronic 7-st	S tronic 7-st	S tronic 7-st
	Pohotovostná hmotnosť v kg	1.938	1.998	2.059
	Celková prípustná hmotnosť v kg	2.460	2.535	2.595
	Prípustné zaťaženie strechy/nosiča v kg	75/100	75/100	75/100
	Max. zaťaženie prívesu v kg pri stúpaní			
	• nebrzdený	750	750	750
	• pri 8% stúpaní	2.000	2.400	2.400
	• pri 12% stúpaní	2.000	2.400	2.400
	Objem nádrže v l	65	65	65
Objem batožinového priestoru v l (za 1. radom sedadiel, maximálne)	520 (1.473)	520 (1.473)	520 (1.473)	
Jazdné výkony	Maximálna rýchlosť v km/h	226	226	226
	Zrýchlenie z 0–100 km/h v s	8,6	7,2	7,4
Spotreba	Druh palíva	Super odsírený ROZ 95	Super odsírený ROZ 95	Odsírená nafta
	Spotreba kombinovaná v l/100 km	6,5 (WLTP)	6,9 (WLTP)	6,0 (WLTP)
Emisie CO2 (kombinované)	g/km	148 (WLTP)	157 (WLTP)	156 (WLTP)
Emisná norma		Euro 6e	Euro 6e	Euro 6e

Technické dáta SQ5

Model		SQ5 SUV TFSI quattro
Výkon/ Krútiaci moment	Počet valcov/zdvihový objem v cm ³	6/2.995
	Max. výkon v kW (HP) pri min ⁻¹	270 (367)/5.500
	Max. krútiaci moment v Nm pri ot./min	550/1.700
Prenos síl	Druh pohonu	quattro
	Prevodovka	S tronic 7-st
	Pohotovostná hmotnosť v kg	2.131
	Celková prípustná hmotnosť v kg	2.610
	Prípustné zaťaženie strechy/nosiča v kg	75/100
	Max. zaťaženie prívesu v kg pri stúpaní	
	• nebrzdený	750
	• pri 8% stúpaní	2.400
	• pri 12% stúpaní	2.400
Objem nádrže v l	65	
Objem batožinového priestoru v l (za 1. radom sedadiel, maximálne)	520 (1.473)	
Jazdné výkony	Maximálna rýchlosť v km/h	250
	Zrýchlenie z 0-100 km/h v s	4,5
Spotreba	Druh paliva	Super odsírený ROZ 95
	Spotreba kombinovaná v l/100 km	8,2 (WLTP)
Emisie CO2 (kombinované)	g/km	186 (WLTP)

Technické dáta Q5 Sportback

Model		Q5 SUV TFSI	Q5 SUV TFSI quattro	Q5 SUV TDI quattro
Výkon/ Krútiaci moment	Počet valcov/zdvihový objem v cm ³	4/1.984	4/1.984	4/1.968
	Max. výkon v kW (HP) pri min ⁻¹	150 (204)/4.300	150 (204)/4.300	150 (204)/3.800
	Max. krútiaci moment v Nm pri ot./min	340/2.000	340/2.000	400/1.750
Prenos síl	Druh pohonu	Pohon predných kolies	quattro	quattro
	Prevodovka	S tronic 7-st	S tronic 7-st	S tronic 7-st
	Pohotovostná hmotnosť v kg	1.925	1.985	2.045
	Celková prípustná hmotnosť v kg	2.460	2.535	2.595
	Prípustné zaťaženie strechy/nosiča v kg	75/100	75/100	75/100
	Max. zaťaženie prívesu v kg pri stúpaní			
	• nebrzdený	750	750	750
	• pri 8% stúpaní	2.400	2.400	2.400
	• pri 12% stúpaní	2.400	2.400	2.400
	Objem nádrže v l	65	65	65
	Objem batožinového priestoru v l (za 1. radom sedadiel, maximálne)	515 (1.415)	515 (1.415)	515 (1.415)
Jazdné výkony	Maximálna rýchlosť v km/h	226	226	226
	Zrýchlenie z 0–100 km/h v s	8,6	7,2	7,4
Spotreba	Druh paliva	Super odsírený ROZ 95	Super odsírený ROZ 95	Odsírená nafta
	Spotreba kombinovaná v l/100 km	6,5 (WLTP)	6,9 (WLTP)	6,0 (WLTP)
Emisie CO2 (kombinované)	g/km	148 (WLTP)	157 (WLTP)	156 (WLTP)

Technické dáta SQ5 Sportback

Model		SQ5 SUV TFSI quattro
Výkon/ Krútiaci moment	Počet valcov/zdvihový objem v cm ³	6/2.995
	Max. výkon v kW (HP) pri min ⁻¹	270 (367)/5.500
	Max. krútiaci moment v Nm pri ot./min	550/1.700
Prenos síl	Druh pohonu	quattro
	Prevodovka	S tronic 7-st
	Pohotovostná hmotnosť v kg	2.115
	Celková prípustná hmotnosť v kg	2.610
	Prípustné zaťaženie strechy/nosiča v kg	75/100
	Max. zaťaženie prívesu v kg pri stúpaní	
	• nebrzdzený	750
	• pri 8% stúpaní	2.400
	• pri 12% stúpaní	2.400
	Objem nádrže v l	65
Objem batožinového priestoru v l (za 1. radom sedadiel, maximálne)	470 (1.388)	
Jazdné výkony	Maximálna rýchlosť v km/h	250
	Zrýchlenie z 0–100 km/h v s	4,5
Spotreba	Druh paliva	Super odsírený ROZ 95
	Spotreba kombinovaná v l/100 km	8,2 (WLTP)
Emisie CO2 (kombinované)	g/km	186 (WLTP)
Emisná norma		Euro 6e



Porsche Slovakia, s.r.o

Vajnorská 160, 831 04 Bratislava
www.audi.sk

Platí od 01.01.2025

Importér si vyhradzuje právo zmeny cien a uvedených informácií bez predošlého upozornenia.

O aktuálnej dostupnosti modelov a výbav sa informujte u Vášho Audi partnera.

Všetky uvedené ceny sú v mene EUR (€), sú odporúčané pre klienta a majú len informatívny a nezáväzný charakter.

Všetky systémy vozidla pracujú v rámci svojich možností a slúžia na podporu vodiča.

Zodpovednosť za priebeh jazdy zostáva stále na vodičovi.